



# BOSCH



## รายการเครื่องมือไฟฟ้า 2566-2567 ประจำประเทศไทย

# 100 Years

Bosch in Thailand | 1923-2023

จากมืออาชีพ ถึงมืออาชีพ



**GREENLASER**  
Technology



**EXPERT**



# BOSCH

# WARRANTY

## การรับประกันเครื่องมือไฟฟ้าบ๊อช

กลุ่มเครื่องมือ	ระยะเวลาประกัน
เครื่องมือไฟฟ้า Bosch PRO	12 เดือน <b>NEW</b>
เครื่องมือไฟฟ้า Bosch <b>HEAVY DUTY</b>	12 + 6 เดือน*
เครื่องมือวัดดิจิทัล	6 + 6 เดือน*
เครื่องมือสำหรับงานบ้านและสวน	6 + 6 เดือน**

### หมายเหตุ :

การรับประกันมาตรฐานใหม่ Bosch Professional ครอบคลุมถึงแบตเตอรี่ และแท่นชาร์จ มีผลเมื่อซื้อเครื่องมือไฟฟ้า Bosch Professional ตั้งแต่วันที่ 1 ม.ค. 66 เป็นต้นไป โปรดตรวจสอบเงื่อนไขการรับประกันเพิ่มเติมได้ที่แอปฯ BeConnected

\* รับประกันเพิ่ม 6 เดือน สำหรับกลุ่มเครื่องมือบ๊อช HeavyDuty และ เครื่องมือวัดดิจิทัล เมื่อลงทะเบียนรับประกันออนไลน์ ที่แอปฯ BeConnected ตั้งแต่วันที่ 1 ม.ค. 66 - 31 ธ.ค. 66 หรือจนกว่าจะมีกำหนดเปลี่ยนแปลง

\*\* รับประกันเพิ่ม 6 เดือน สำหรับ กลุ่มเครื่องมือสำหรับงานบ้านและสวน เมื่อลงทะเบียนรับประกันออนไลน์ ที่ LINE @BoschPTthailand ตั้งแต่วันที่ 1 ม.ค. 66 - 31 ธ.ค. 66 หรือจนกว่าจะมีกำหนดเปลี่ยนแปลง

\*\*\* เงื่อนไขการรับประกันเป็นไปตามที่บริษัทฯ กำหนด

### เพิ่มเพื่อนสแกนเลย!



@BoschPTthailand



# ลงทะเบียนรับประกันออนไลน์

ขยายเวลา  
รับประกัน **+6** เดือน\* | **สะสมคะแนน  
แลกของรางวัล\*\***

\* รับประกันเพิ่ม 6 เดือน เฉพาะเครื่องมือกลุ่มงานหนัก Heavy Duty และเครื่องมืองานวัดเท่านั้น  
\*\* คะแนนสะสมสำหรับกลุ่มสมาชิก Private และ Professional เท่านั้น สมาชิกประเภทองค์กร (Corporate) ไม่สามารถ  
ร่วมรับคะแนนสะสมได้ ตรวจสอบเงื่อนไขการสะสมคะแนนเพิ่มเติมได้ที่แอปฯ BeConnected

## 1 สแกน ลงทะเบียนเครื่องมือ



ดาวน์โหลดตอนนี้!  
**BeConnected**



กด "ลงทะเบียนเครื่องมือ"



สแกน QR CODE ที่อยู่บน  
เครื่องมือ (หากไม่มีให้กดเลือกลงทะเบียน  
เครื่องมือด้วยตัวเอง แล้วไปที่ขั้นตอนที่ 2)



เริ่มกด  
ลงทะเบียนรับประกันได้เลย

## 2 กรอกข้อมูล ให้ครบถ้วน

กรอกข้อมูลให้ครบถ้วน

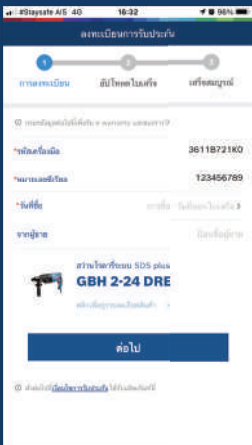

ถ่ายภาพใบเสร็จให้ชัดเจน  
กดที่รูปกล้องเพื่ออัปโหลด



## 3 ลงทะเบียนสำเร็จ

รับประกันเพิ่ม 6 เดือน  
พร้อมรับคะแนนสะสม

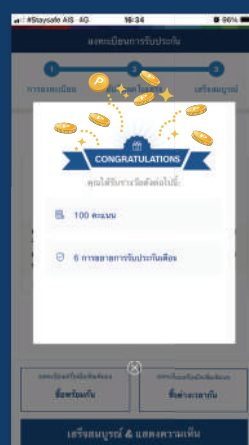

คลิกเสร็จสมบูรณ์ และรีวิจเครื่องมือ  
เพื่อรับคะแนนสะสมเพิ่ม



**TIP!** กรณีลงทะเบียนด้วยตัวเอง  
สามารถตรวจสอบหมายเลขเครื่องมือ  
(10 หลัก) และหมายเลขซีเรียล (9 หลัก)  
ได้ที่ลากบนตัวเครื่อง



หลังจากลงทะเบียนสำเร็จ สามารถตรวจสอบการรับประกันได้ที่หน้า  
"เครื่องมือของฉัน" พร้อมตรวจสอบคะแนนสะสมได้ที่หน้า  
"คะแนนของฉัน"



## ก้าวข้ามทุกขีดจำกัด สัมผัสใหม่แห่งขุมพลังที่เหนือกว่า

BITURBO มาตรฐานใหม่แห่งประสิทธิภาพ  
น้ำหนักเบาว่า ประสิทธิภาพเต็มกัก



GBH 18V-45	GBH 18V-36	GBH 18V-34 CF	GSB 18V-150 C	GSR 18V-150 C	GWS 18V-15 SC 100 mm	GWS 18V-15 SC 125 mm	GWS 18V-15 PSC
Solo: 0611913080 3611J13080	Solo: 0611915082 3611J15080	Solo: 0611914082 3611J14080	Solo: 06019J51L0 3601JJ5180	Solo: 06019J50L0 3601JJ5080	Solo: 06019H61B2 3601JH61B0	Solo: 06019J85L1 3601JJ8580	Solo: 06019H6B00

มอเตอร์ไร้แปรงถ่าน  
ประสิทธิภาพสูง



แบตเตอรี่ที่  
ทรงพลังที่สุด



**BITURBO Brushless:**  
ประสิทธิภาพการทำงานเทียบเท่าเครื่องมือมีสาย 1,800 วัตต์

- ▶ **ขุมพลังเต็มพิกัด:** แบตเตอรี่ ProCORE 18V ให้พลังเทียบเท่าเครื่องมือแบบมีสาย 1,800 วัตต์ แบตเตอรี่ ProCORE 18V ให้พลังเทียบเท่าแบตเตอรี่ของเครื่องมือไร้สายทั่วไป 2 ก้อน
- ▶ **ใช้งานได้นัดมือ:** เครื่องมือเทคโนโลยีBITURBO มีน้ำหนักเบา กระทัดรัด และถูกออกแบบตามหลักสรีรศาสตร์

- ▶ **การควบคุมที่เหนือกว่า:** เทคโนโลยีอัจฉริยะ: ช่วยให้คุณทำงานได้ปลอดภัยกว่า เร็วกว่า และจบงานได้อย่างมืออาชีพ

- ▶ **ใช้ได้กับแบตเตอรี่ทุกรุ่น:** สามารถใช้กับแบตเตอรี่ 18V และที่ชาร์จได้ทุกรุ่น เพื่อประสิทธิภาพสูงสุด ควรใช้กับแบตเตอรี่ ProCORE 18V 8.0 หรือ 12.0 Ah



GWS 18V-180 PC	GDS 18V-1000	GDS 18V-1050	GKT 18V-52 GC	GKS 18V-68 GC	GCM 18V-216	GCM 18V-305 GDC	GTS 18V-216
Solo: 06019H6E01	Solo: 06019J83L1 3601JJ8380	Solo: 06019J85L1 3601JJ8580	Solo: 06016B4000 1607000DD9	Solo: 06016B5180 1600A0219S	Solo: 0601B410K0 3601M410K0	Solo: 0601B430K0 3601M430K0	Solo: 0601B440K0 3601M440K0

**GWS 18V-15 SC**

**แข็งแกร่งกว่า**  
เครื่องเจียรที่เคยมีมากถึง 50%

**ตัดได้มากกว่า**  
สามารถตัดเหล็กเส้นได้ถึง 255 เส้น  
ด้วยการชาร์จเพียงครั้งเดียว



**เหนือกว่าเครื่องมือมีสาย**  
ด้วยความเร็วในการเจียร  
ที่มากกว่า

**GBH 18V-45**

**ประสิทธิภาพเทียบเท่า  
เครื่องมือมีสาย**  
ด้วยแรงกระแทกถึง 12.5 จูล



**เบาที่สุด**  
ในเครื่องมือชนิดเดียวกัน

**เจาะได้ลึกที่สุด**  
ในเครื่องมือชนิดเดียวกัน  
เจาะได้ลึกถึง 4.27 เมตร  
ในการชาร์จครั้งเดียว

**GBH 18V-34 CF**

**ความเร็วในการเจาะ**  
อันันิเทียบมาตรฐาน  
ที่สั้นผ่านศูนย์กลางการเจาะ 26 มม.



**ทรงพลังที่สุด**  
ส่วนโรตารีระบบ SDS plus  
ที่ทรงพลังที่สุดในท้องตลาด

**การควบคุมที่สมบูรณ์แบบ**  
สามารถเริ่มเจาะได้อย่างนุ่มนวล  
ป้องกันการติดกลับ  
และป้องกันการทำงานถึง 3 ระบบ

**GKS 18V-68 GC**

**เร็ว และ เบากว่า**  
เครื่องมือมีสาย



**เทียบเท่ากำลังไฟ  
1,800 วัตต์**  
ของเครื่องมือมีสาย - เสียวงเดือน  
ที่ทรงพลังที่สุดของเร

**แบตเตอรี่เพียงก้อนเดียว**  
สามารถใช้งานได้เทียบเท่าเครื่องมือในท้องตลาด  
ที่ใช้แบตเตอรี่ถึง / ก้อน

## เครื่องมือไร้สายระบบ BITURBO

### GSR 18V-150 C (ส่วนไร้สาย)

Solo\* เครื่องเปล่า : 06019J50L0



HEAVY DUTY	
ข้อมูลเทคนิค	Baretool : 3601JJ5080
แบตเตอรี่	: 18V
ความเร็วรอบ (เกียร์1/2)	: 0-550 / 0-2,200 รอบ/นาที
แรงบิด (เบา/หนัก/สูงสุด)	: 84/100/150 นิวตันเมตร
เจาะเหล็ก/ไม้	: 16/150 มม.
ขนาดหัวจับดอก	: 13 มม.
น้ำหนัก	: 2.1 กก.

### GSB 18V-150 C (ส่วนกระแทกไร้สาย)

Solo\* เครื่องเปล่า : 06019J51L0



HEAVY DUTY	
ข้อมูลเทคนิค	Baretool : 3601JJ5080
แบตเตอรี่	: 18V
ความเร็วรอบ (เกียร์1/2)	: 0-550 / 0-2,200 รอบ/นาที
แรงบิด (เบา/หนัก/สูงสุด)	: 84/100/150 นิวตันเมตร
เจาะเหล็ก/ไม้/ปูน	: 16/150/20 มม.
ขนาดหัวจับดอก	: 13 มม.
น้ำหนัก	: 2.2 กก.

### GDS 18V-1000 (ประแจกระแทกไร้สาย)

Solo\* เครื่องเปล่า : 06019J83L1



HEAVY DUTY	
ข้อมูลเทคนิค	Baretool : 3601JJ8380
แบตเตอรี่	: 18V
ความเร็วรอบ (สูงสุด)	: 1,750 รอบ/นาที
แรงบิด (สูงสุด)	: 1,000 นิวตันเมตร
อัตราการแกว่ง (สูงสุด)	: 2,600 ครั้ง/นาที
ขนาดหัวจับดอก	: 1/2 นิ้ว (สี่เหลี่ยม)
น้ำหนัก	: 2.9 กก.

### GDS 18V-1050 (ประแจกระแทกไร้สาย)

Solo\* เครื่องเปล่า : 06019J85L1



HEAVY DUTY	
ข้อมูลเทคนิค	Baretool : 3601JJ8580
แบตเตอรี่	: 18V
ความเร็วรอบ (สูงสุด)	: 1,750 รอบ/นาที
แรงบิด (สูงสุด)	: 1,050 นิวตันเมตร
อัตราการแกว่ง (สูงสุด)	: 2,600 ครั้ง/นาที
ขนาดหัวจับดอก	: 3/4 นิ้ว (สี่เหลี่ยม)
น้ำหนัก	: 2.9 กก.

## เครื่องมือไร้สายระบบ BITURBO

### GWS 18V-15 SC (เครื่องเจียรไร้สาย)

Solo\* เครื่องเปล่า (100 มม.): 06019H61B2

Solo\* เครื่องเปล่า (125 มม.): 06019H6100



HEAVY DUTY	
ข้อมูลเทคนิค	Baretool (100 มม.): 3601JH61B0
	Baretool (125 มม.): 3601JH6102
แบตเตอรี่	: 18V
ความเร็วรอบ	: 3,400-9,800 รอบ/นาที
แกนล้อโคใบ	: M14
Ø ใบเจียร/ใบตัด	: 100 มม./125 มม.
น้ำหนัก	: 2.3 กก.

### GWS 18V-15 PSC (เครื่องเจียรไร้สาย)

Solo\* เครื่องเปล่า+L-Boxx: 06019H6B00

Set\* แบต 2 ก้อน+L-Boxx: 06019H6B01



HEAVY DUTY	
ข้อมูลเทคนิค	Baretool :
แบตเตอรี่ / โหมด	: 18V / 8.0 Ah
ความเร็วรอบ	: 3,400-9,800 รอบ/นาที
Ø ใบเจียร/ใบตัด	: 125 มม.
แกนล้อโคใบ	: M14
น้ำหนัก	: 2.3 กก.

### GWS 18V-180 PC (เครื่องเจียรไร้สาย)

Solo\* เครื่องเปล่า: 06019H6E01



HEAVY DUTY	
ข้อมูลเทคนิค	Baretool :
แบตเตอรี่	: 18V
ความเร็วรอบ	: 6,100 รอบ/นาที
งานขัด	: 180 มม. (7 นิ้ว)
แกนล้อโคใบ	: M14
น้ำหนัก	: 2.8 กก.

### GKS 18V-68 GC (เลื่อยวงเดือนไร้สาย)

Solo\* เครื่องเปล่า : 06016B5180



HEAVY DUTY	
ข้อมูลเทคนิค	Baretool : 1600A0219S
แบตเตอรี่	: 18V
ความเร็วรอบ	: 5,000 รอบ/นาที
ขนาดใบเลื่อย	: 190 มม.
ระยะตัดลึก 90°	: 68 มม.
ระยะตัดลึก 45°	: 49.5 มม.
น้ำหนัก	: 4 กก.

## เครื่องมือไร้สายระบบ BITURBO

### GKT 18V-52 GC (เลื่อยวงเดือนไร้สาย)

Solo\* เครื่องเปล่า : 06016B4000



HEAVY DUTY	
ข้อมูลเทคนิค	Baretool : 1607000DD9
แบตเตอรี่	: 18V
ความเร็วรอบ	: 2,800-5,500 รอบ/นาที
ขนาดใบเลื่อย	: 140 มม.
น้ำหนัก	: 4.1 กก.

### GBH 18V-34 CF (ส่วนโรตารีไร้สาย)

Solo\* เครื่องเปล่า : 0611914082



HEAVY DUTY	
ข้อมูลเทคนิค	Baretool : 3611J14080
แบตเตอรี่	: 18V
ความเร็วรอบ	: 0-500 รอบ/นาที
อัตราการแกว่ง	: 0-2,900 ครั้ง/นาที
แรงกระแทก	: 5.8 จูล
เจาะเหล็ก/ไม้/ปูน	: 13/40/32 มม.
ขนาดหัวจับดอก	: SDS Plus
น้ำหนัก	: 4.9 กก.

### GBH 18V-36 (ส่วนโรตารีไร้สาย)

Solo\* เครื่องเปล่า : 0611915082



HEAVY DUTY	
ข้อมูลเทคนิค	Baretool : 3601JJ5080
แบตเตอรี่	: 18V
ความเร็วรอบ	: 0-500 รอบ/นาที
อัตราการแกว่ง	: 0-2,900 ครั้ง/นาที
แรงกระแทก	: 7 จูล
เจาะปูน	: 35 มม.
ขนาดหัวจับดอก	: SDS Max
น้ำหนัก	: 5.1 กก.

### GBH 18V-45 (ส่วนโรตารีไร้สาย)

Solo\* เครื่องเปล่า : 0611913080



HEAVY DUTY	
ข้อมูลเทคนิค	Baretool : 3611J13080
แบตเตอรี่	: 18V
ความเร็วรอบ	: 0-305 รอบ/นาที
อัตราการแกว่ง	: 0-2,760 ครั้ง/นาที
แรงกระแทก	: 12.5 จูล
เจาะปูน	: 45 มม.
ขนาดหัวจับดอก	: SDS Max
น้ำหนัก	: 8 กก.

## เครื่องมือไร้สายระบบ BITURBO

### GTS 18V-216 (โต๊ะเลื่อย)

Solo\* เครื่องเปล่า : 0601B440K0



HEAVY DUTY	
ข้อมูลเทคนิค	Baretool : 3601M440K0
แบตเตอรี่	: 18V
ความเร็วรอบ	: 4,000 รอบ/นาที
ขนาดโต๊ะ	: 658 x 332 มม.
ขนาดใบเลื่อย	: 254 มม.
ตั้งค่าความเอียง	: 0-45°
น้ำหนัก	: 20.2 กก.

### GCM 18V-216 (แท่นตัดองศา)

Solo\* เครื่องเปล่า : 0601B410K0



HEAVY DUTY	
ข้อมูลเทคนิค	Baretool : 3601M410K0
แบตเตอรี่	: 18V
ความเร็วรอบ	: 4,600 รอบ/นาที
ระยะตัดที่ 0°	: 70 x 270 มม.
ระยะตัดที่ 45° (ระนาบ)	: 70 x 190 มม.
ระยะตัดที่ 45° (เอียง)	: 45 x 270 มม.
ขนาดใบเลื่อย	: 216 มม.
น้ำหนัก	: 14.7 กก.

### GCM 18V-305 GDC (แท่นตัดองศา)

Solo\* เครื่องเปล่า : 0601B430K0



HEAVY DUTY	
ข้อมูลเทคนิค	Baretool : 3601M410K0
แบตเตอรี่	: 18V
ความเร็วรอบ	: 4,600 รอบ/นาที
ระยะตัดที่ 0°	: 104 x 341 มม.
ระยะตัดที่ 45° (ระนาบ)	: 104 x 240 มม.
ระยะตัดที่ 45° (เอียง)	: 40 x 341 มม.
ขนาดใบเลื่อย	: 305 มม.
น้ำหนัก	: 26.9 กก.



เครื่องมือไร้สาย 12V

เครื่องมือไร้สาย 18V

เครื่องมือไฟฟ้า

เครื่องมือตัดตัดตัด

เครื่องมือตัดนำแรงดันสูง

อุปกรณ์เสริม

รายการอะไหล่

# Pro **CORE** 18V

## แบตเตอรี่กำลังสูง ขุมพลัง...เหนือขีดจำกัด



**+87%**

พลังงานที่เพิ่มขึ้น

ด้วยเทคโนโลยีเซลล์แบตเตอรี่  
ใหม่ล่าสุด และระบบ  
จัดการอัจฉริยะ

**+135%**

อายุการใช้งานที่เพิ่มขึ้น

เทคโนโลยี COOLPACK 2.0  
ช่วยระบายความร้อนที่  
เกิดจากการใช้งาน

**100%**

เข้าได้กับทุกรุ่น

สามารถใช้กับเครื่องมือ  
ไฟฟ้าไร้สาย 18 V บิอช  
ได้ทุกรุ่น

## ใหม่! ProCORE 18V แบตเตอรี่ประสิทธิภาพสูงสุดจาก Bosch

### ProCORE18V 4.0Ah

แบตเตอรี่ 4.0 Ah ที่เล็กลง 28%  
เพื่อความสะดวกในการใช้งาน

### ProCORE18V 8.0Ah

ความสมดุลระหว่างพลังงานและ  
น้ำหนักที่พอดี

### ProCORE18V 12.0Ah

ประสิทธิภาพและเวลาในการใช้งาน  
สูงสุด

\*เปรียบเทียบ ProCore 18V 4.0 Ah กับ แบตเตอรี่ 4.0 Ah ทั่วไป



**+30%**

เจียรวัสดุได้มากขึ้นกว่า +30%  
ภายใน 2 นาที



**+70%**

เจาะรูได้เพิ่ม +70% ต่อการ  
ชาร์จ 1 ครั้ง



**+151%**

เจาะรูได้เพิ่ม +151% ต่อการ  
ชาร์จ 1 ครั้ง

# Bosch Go 2 (ไขควงไร้สาย)

ชุดเซต 33 ชิ้น : 06019H2181  
Solo : 06019H21L1  
Baretool : 3601JH2100

เบาแรง ทำงานคล่องมือ

ออกแบบตามสรีระการใช้งาน

ตามจับง่ายถนัดมือ  
สะดวกต่อการใช้งานในหลากหลายรูปแบบ

ติดตั้งสายล๊อคกันหาย

สามารถล๊อคกับสายเคเบิลล๊อคกับชั้นเพื่อกันหายได้

ใช้เป็นไขควงมือหรือขันไฟฟ้าได้

ด้วยแวนล๊อคที่แข็งแรงทนทาน

โหมดเปิดใช้งาน 2 ระบบ : Push or Press

อิสระในการใช้งานด้วยระบบง่ายๆ Push or Press  
เครื่องเริ่มทำงานเมื่อกดเครื่อง หรือ กดปุ่มเปิด

ระบบคลัชแบบมือหมุน

สามารถปรับแรงบิดได้ 5 ระดับ  
เพื่องานชิ้นที่ต้องการประสิทธิภาพสูง

เบรคอิเล็กทรอนิกส์

ด้วยระบบเบรคอิเล็กทรอนิกส์  
เครื่องจะหยุดการทำงานทันที  
เมื่อถึงค่าแรงบิดที่กำหนด



## Bosch GO

กำลังไฟ

ข้อมูลเทคนิค

หน่วย

แบตเตอรี่

3.6

V

แรงบิด (เบา / หนัก)

1.5

Ah

ความเร็วรอบ

2.5 / 5

Nm

เบรคอิเล็กทรอนิกส์

360

rpm

ระบบหยุดอัจฉริยะ

มี

-

หัวจับดอก

มี

-

หัวจับดอก

1/4" Inter HEX

-

## ส่วนกระแทกไร้สาย

### GSB 120-LI

Set \*แบตเตอรี่ 2 ก้อน : 06019G81K0



ข้อมูลเทคนิค Baretool : 3601JG8180

แบตเตอรี่ / โหมด : 12V / 2.0 Ah

ความเร็วรอบ (เกียร์1/2) : 0-400/1,500 รอบ/นาที

แรงบิด (เบา/หนัก) : 14/30 นิวตันเมตร

อัตราการกระแทก : 22,500 ครั้ง/นาที

เจาะเหล็ก/ไม้/ปูน : 6/19/8 มม.

ขนาดหัวจับดอก : 10 มม.

### GSB 12V-30

Set \*แบตเตอรี่ 2 ก้อน : 06019G91K0  
Solo \*เครื่องเปล่า : 06019G9102



ข้อมูลเทคนิค Baretool: 3601JG9180

แบตเตอรี่ / โหมด : 12V / 2.0 Ah

ความเร็วรอบ (เกียร์1/2) : 0-420/1,600 รอบ/นาที

แรงบิด (เบา/หนัก) : 18/30 นิวตันเมตร

อัตราการกระแทก : 24,000 ครั้ง/นาที

เจาะเหล็ก/ไม้/ปูน : 8/20/8 มม.

ขนาดหัวจับดอก : 10 มม.

## ส่วนไขควงกระแทกไร้สาย

### GDR 120-LI

Set \*แบตเตอรี่ 2 ก้อน : 06019F00K6



ข้อมูลเทคนิค Baretool : 3601JF00L0

แบตเตอรี่ / โหมด : 12V / 2.0 Ah

ความเร็วรอบ (เกียร์1/2) : 0-1,300/2,600 รอบ/นาที

แรงบิด (สูงสุด) : 100 นิวตันเมตร

อัตราการกระแทก : 0-3,200 ครั้ง/นาที

ขนาดหัวจับดอก : 1/4 นิ้ว (หกเหลี่ยม)

## ส่วนไขควงเปลี่ยนหัวไร้สาย

### GSR 12V-15 FC

Set \*แบตเตอรี่ 2 ก้อน : 06019F60K0



ข้อมูลเทคนิค Baretool : 3601JD40L1

แบตเตอรี่ / โหมด : 12V / 2.0 Ah

ความเร็วรอบ (เกียร์1/2) : 0-400/1,300 รอบ/นาที

แรงบิด (เบา/หนัก) : 15/30 นิวตันเมตร

เจาะเหล็ก/ไม้ : 10/30 มม.

ขนาดหัวจับดอก : 1/4 นิ้ว (หกเหลี่ยม)

ปรับแรงบิด : 20+1

## ส่วนไขควงไร้สาย

### GSR 120-LI

Set \*แบตเตอรี่ 2 ก้อน : 06019G80K0



ข้อมูลเทคนิค Baretool : 3601JG8080

แบตเตอรี่ / โหมด : 12V / 2.0 Ah

ความเร็วรอบ (เกียร์1/2) : 0-400/1,500 รอบ/นาที

แรงบิด (เบา/หนัก) : 13/30 นิวตันเมตร

เจาะเหล็ก/ไม้ : 8/20 มม.

ขนาดหัวจับดอก : 10 มม.

### GSR 12V-30

Set \*แบตเตอรี่ 2 ก้อน : 06019G90K0  
Solo \*เครื่องเปล่า : 06019G9002



ข้อมูลเทคนิค Baretool : 3601JG9080

แบตเตอรี่ / โหมด : 12V / 2.0 Ah

ความเร็วรอบ (เกียร์1/2) : 0-420/1,600 รอบ/นาที

แรงบิด (เบา/หนัก) : 18/30 นิวตันเมตร

เจาะเหล็ก/ไม้ : 8/20 มม.

ขนาดหัวจับดอก : 10 มม.

### GSR 12V-35 FC

Solo \*เครื่องเปล่า : 06019H3003



ข้อมูลเทคนิค Baretool : 1607000Z40

แบตเตอรี่ : 12V

ความเร็วรอบ (เกียร์1/2) : 0-460/1,750 รอบ/นาที

แรงบิด (เบา/หนัก) : 20/35 นิวตันเมตร

เจาะเหล็ก/ไม้ : 10/32 มม.

ขนาดหัวจับดอก : 10 มม.

### GSR 12V-35 HX

Solo \*เครื่องเปล่า : 06019J9180



ข้อมูลเทคนิค Baretool : 3601JJ9180

แบตเตอรี่ : 12V

ความเร็วรอบ (เกียร์1/2) : 0-460/1,750 รอบ/นาที

แรงบิด (เบา/หนัก) : 20/35 นิวตันเมตร

เจาะเหล็ก/ไม้ : 10/32 มม.

ขนาดหัวจับดอก : 10 มม.

เครื่องมือไร้สาย 12V

เครื่องมือไร้สาย 18V

เครื่องมือไฟฟ้า

เครื่องมือวัดตัดตัดต่อ

เครื่องมืออัดน้ำแรงดันสูง

อุปกรณ์เสริม

สายการอะไหล่



## เลื่อยชักไร้สาย

### GSA 12V-LI

Solo\* เครื่องเปล่า : 060164L9L2

HEAVY DUTY



ข้อมูลเทคนิค Baretool : 3601F4L9L1

แบตเตอรี่ : 12V  
อัตราชัก : 0-3,000 ครั้ง/นาที  
ช่วงชัก : 14.5 มม.  
ตัดไม้/เหล็ก : 65/50 มม.

## เครื่องมืออเนกประสงค์ไร้สาย

### GOP 12V-28

Solo\* เครื่องเปล่า : 06018B50L0

HEAVY DUTY



ข้อมูลเทคนิค Baretool : 3601H580L0

แบตเตอรี่ : 12V  
ความเร็วรอบ : 5,000-20,000 รอบ/นาที  
รัศมีการสั้น : 1.4 องศา

## เครื่องเซาะร่องไร้สาย

### GKF 12V-8

Set \*แบตเตอรี่ 2 ก้อน : 06016B0000  
Solo\* เครื่องเปล่า : 06016B0002

HEAVY DUTY



ข้อมูลเทคนิค Baretool : 3601EA10L0

แบตเตอรี่ / ในชุด : 12V / 2.0 Ah  
ความเร็วรอบ : 0-13,000 รอบ/นาที  
ขนาดหัวจับดอก : 6-8 มม., 1/4 นิ้ว

## จิ๊กซอว์ไร้สาย

### GST 12V-LI

Solo\* เครื่องเปล่า : 06015A10L1

HEAVY DUTY



ข้อมูลเทคนิค Baretool : 3601EA10L0

แบตเตอรี่ : 12V  
อัตราชัก : 1,500-2,800 ครั้ง/นาที  
ช่วงชัก : 14.5 มม.  
ระยะตัดเอียง : 45 องศา  
ตัดไม้/อลูมิเนียม/เหล็ก : 70/3/3 มม.

## กบไฟฟ้าไร้สาย

### GHO 12V-20

Solo\* เครื่องเปล่า : 06015A70K0

HEAVY DUTY



ข้อมูลเทคนิค Baretool : 3601EA7000

แบตเตอรี่ : 12V  
ความเร็วรอบ : 0-14,500 รอบ/นาที  
หน้ากว้างกบ : 0-2 มม.  
ปรับความลึกของบังใบ : 0-17 มม.

## เลื่อยวงเดือนไร้สาย

### GKS 12V-26

Solo\* เครื่องเปล่า : 06016A10L2

HEAVY DUTY



ข้อมูลเทคนิค Baretool : 3601FA10L1

แบตเตอรี่ : 12V  
ความเร็วรอบ : 1,400 รอบ/นาที  
ขนาดใบเลื่อย : 85 มม.  
ระยะตัดลึก 90° : 26.5 มม.  
ระยะตัดลึก 45° : 17 มม.

## เครื่องขัดกระดาษทรายไร้สาย

### GEX 12V-125

Solo\* เครื่องเปล่า : 0601372101

HEAVY DUTY



ข้อมูลเทคนิค Baretool : 3601C72100

แบตเตอรี่ : 12V  
ความเร็วรอบ : 6,000-10,000 รอบ/นาที  
แผ่นรองกระดาษทราย : 125 มม.  
กระดาษทราย/การทำงาน : แบริ่งตีตกแก  
น้ำหนัก : 0.95 กก.

## เครื่องตัดไร้สาย

### GWS 12V-76

Solo\* เครื่องเปล่า : 06019F2000

HEAVY DUTY



ข้อมูลเทคนิค Baretool : 3601JF2001

แบตเตอรี่ : 12V  
ความเร็วรอบ : 0-19,500 รอบ/นาที  
แกนล้อตบ : 76 มม.  
ขนาดเกลียวบนแกนเครื่อง : M5 มม.

## เครื่องตัดกิ่งไม้ไร้สาย

### Pro Pruner

Set \*ชุด Kit+แบตเตอรี่ 1 ก้อน : 06019K10K1  
Solo\* เครื่องเปล่า : 06019K10L0

HEAVY DUTY



ข้อมูลเทคนิค Baretool : 3601JK10L0

แบตเตอรี่/ในชุด : 12V/3.0 Ah  
น้ำหนักตัวเปล่า : 0.7 กก.  
จำนวนการตัดต่อการชาร์จ 1 ครั้ง : 4,500 ครั้ง

## เครื่องตัดกิ่งไม้ไร้สาย

### GUS 12V-300

Solo\* เครื่องเปล่า : 06019B2901

HEAVY DUTY



ข้อมูลเทคนิค Baretool : 3601JB2900

แบตเตอรี่ : 12V  
ความสามารถในการตัด PVC : 300 เมตร  
ความเร็วรอบ : 700 ครั้ง/นาที

## เครื่องตัดแผ่นโลหะไร้สาย

### GSC 12V-13

Solo\* เครื่องเปล่า : 0601926105

HEAVY DUTY



ข้อมูลเทคนิค Baretool : 1607000Z22

แบตเตอรี่ : 12V  
อัตราชัก : 0-700 รอบ/นาที  
ตัดโลหะ 400/600/800 (N/mm<sup>2</sup>) : 1.3/0.8/0.6 มม.  
ตัดอลูมิเนียม : 2 มม.

## เครื่องมืออเนกประสงค์ไร้สาย

### GRO 12V-35

Solo\* เครื่องเปล่า : 06019C50K1

HEAVY DUTY



ข้อมูลเทคนิค Baretool : 3601JC50K0

แบตเตอรี่ : 12V  
ความเร็วรอบ : 5,000-35,000 รอบ/นาที

## เครื่องดูดฝุ่นไร้สาย

### GAS 12V-LI

Solo\* เครื่องเปล่า : 06019E3000

HEAVY DUTY



ข้อมูลเทคนิค Baretool : 3601JE3081

แบตเตอรี่ : 12V  
ความจุ : 0.35 ลิตร  
พื้นที่ผิวของตัวกรอง : 408 ตร.ซม.  
แรงลมสูงสุด : 15 ลิตร/วินาที  
ความดันสูญญากาศ : 45 มิลลิบาร์

## ไฟฉายไร้สาย

### GLI 120V-LI

Solo\* เครื่องเปล่า : 06014A10L0

HEAVY DUTY



ข้อมูลเทคนิค Baretool : 3601DA10L0

แบตเตอรี่ : 12V  
ความสว่าง : 300 ลูเมน  
ระยะเวลาการใช้งาน : 180 นาที/Ah



Pro Pruner เครื่องมือตัดกิ่งไม้ไร้สายรุ่นล่าสุด ตัดได้ถึง 4,500 ครั้งด้วยการชาร์จเพียงครั้งเดียว

## ส่วนกระแทกไร้สาย

### GSB 180-LI

Set \*แบตเตอรี่ 2 ก้อน : 06019F83K0



ข้อมูลเทคนิค	Baretool : 3601JF83K0
แบตเตอรี่ / โหมด	: 18V/2.0 Ah
ความเร็วรอบ (เกียร์1/2)	: 0-450/1,700 รอบ/นาที
แรงบิด (เบา/หนัก)	: 21/54 นิวตันเมตร
อัตราการแกว่ง	: 27,000 ครั้ง/นาที
เจาะไม้/เหล็ก/ปูน	: 35/10/10 มม.
ขนาดหัวจับดอก	: 13 มม.

### GSB 185-LI

Set \*แบตเตอรี่ 1 ก้อน/2 ก้อน : 06019K31K1/06019K31K2  
Solo\* เครื่องเปล่า : 06019K3183



ข้อมูลเทคนิค	Baretool : 3601JH5100
แบตเตอรี่ / โหมด	: 18V/5.0 Ah
ความเร็วรอบ (เกียร์1/2)	: 0-460/1,800 รอบ/นาที
แรงบิด (เบา/หนัก)	: 28/50 นิวตันเมตร
อัตราการแกว่ง	: 27,000 ครั้ง/นาที
เจาะไม้/เหล็ก/ปูน	: 35/10/10 มม.
ขนาดหัวจับดอก	: 13 มม.

### GSB 18V-50

Set \*แบตเตอรี่ 2 ก้อน : 06019H5101  
Solo\* เครื่องเปล่า : 06019H5182



ข้อมูลเทคนิค	Baretool : 3601JF83K0
แบตเตอรี่ / โหมด	: 18V/5.0 Ah
ความเร็วรอบ (เกียร์1/2)	: 0-460/1,800 รอบ/นาที
แรงบิด (เบา/หนัก)	: 28/50 นิวตันเมตร
อัตราการแกว่ง	: 27,000 ครั้ง/นาที
เจาะไม้/เหล็ก/ปูน	: 35/13/13 มม.
ขนาดหัวจับดอก	: 13 มม.

### GSB 18V-90 C

Solo\* เครื่องเปล่า : 06019K61L0



ข้อมูลเทคนิค	Baretool : 3601JK6180
แบตเตอรี่	: 18V
ความเร็วรอบ (เกียร์1/2)	: 0-630/2,100 รอบ/นาที
แรงบิด (เบา/หนัก)	: 36/54 นิวตันเมตร
อัตราการแกว่ง	: 29,500 ครั้ง/นาที
เจาะไม้/เหล็ก/ปูน	: 68/13/13 มม.
ขนาดหัวจับดอก	: 13 มม.

## ส่วนไขควงไร้สาย

### GSR 180-LI

Set \*แบตเตอรี่ 2 ก้อน : 06019F81K0



ข้อมูลเทคนิค	Baretool : 3601JF81K0
แบตเตอรี่ / โหมด	: 18V/2.0 Ah
ความเร็วรอบ (เกียร์1/2)	: 0-450/1,700 รอบ/นาที
แรงบิด (เบา/หนัก)	: 21/54 นิวตันเมตร
เจาะไม้/เหล็ก	: 35/10 มม.
ขนาดหัวจับดอก	: 13 มม.

### GSR 185-LI

Set \*แบตเตอรี่ 1 ก้อน/2 ก้อน : 06019K30K1/06019K30K2  
Solo\* เครื่องเปล่า : 06019K3083



ข้อมูลเทคนิค	Baretool : 3601JH5100
แบตเตอรี่ / โหมด	: 18V/2.0 Ah
ความเร็วรอบ (เกียร์1/2)	: 0-500/1,900 รอบ/นาที
แรงบิด (เบา/หนัก)	: 21/50 นิวตันเมตร
เจาะไม้/เหล็ก	: 35/10 มม.
ขนาดหัวจับดอก	: 13 มม.

### GSR 18V-50

Set \*แบตเตอรี่ 2 ก้อน : 06019H5001  
Solo\* เครื่องเปล่า : 06019H5082



ข้อมูลเทคนิค	Baretool : 3601JH5000
แบตเตอรี่ / โหมด	: 18V/5.0 Ah
ความเร็วรอบ (เกียร์1/2)	: 0-460/1,800 รอบ/นาที
แรงบิด (เบา/หนัก)	: 28/50 นิวตันเมตร
เจาะไม้/เหล็ก	: 35/13 มม.
ขนาดหัวจับดอก	: 13 มม.

### GSR 18V-90 C

Solo\* เครื่องเปล่า : 06019K60L0



ข้อมูลเทคนิค	Baretool : 2610A16656
แบตเตอรี่	: 18V
ความเร็วรอบ (เกียร์1/2)	: 0-630/2,100 รอบ/นาที
แรงบิด (เบา/หนัก)	: 36/64 นิวตันเมตร
เจาะไม้/เหล็ก	: 68/13 มม.
ขนาดหัวจับดอก	: 13 มม.

## ส่วนไขควงเปลี่ยนหัว

### GSR 18V-90 FC

Solo\* เครื่องเปล่า : 06019K62L0



ข้อมูลเทคนิค	Baretool :
แบตเตอรี่	: 18V
ความเร็วรอบ (เกียร์1/2)	: 0-600/2,000 รอบ/นาที
แรงบิด (เบา/หนัก)	: 36/64 นิวตันเมตร
เจาะไม้/เหล็ก	: 68/13 มม.
ขนาดหัวจับดอก	: 13 มม.

### GSR 18V-60 FC

Set \*แบตเตอรี่ 2 ก้อน : 06019G7100



ข้อมูลเทคนิค	Baretool : 1607000Z2L
แบตเตอรี่ / โหมด	: 18V/4.0 Ah
ความเร็วรอบ (เกียร์1/2)	: 0-600/1,900 รอบ/นาที
แรงบิด (เบา/หนัก)	: 31/60 นิวตันเมตร
เจาะไม้/เหล็ก	: 38/13 มม.
ขนาดหัวจับดอก	: 13 มม.

## ไขควงกระแทกไร้สาย

### GDR 180-LI

Set \*แบตเตอรี่ 2 ก้อน : 06019G51K0



ข้อมูลเทคนิค	Baretool : 3601JG51L0
แบตเตอรี่ / โหมด	: 18V/1.5 Ah
ความเร็วรอบ	: 0-2,800 รอบ/นาที
แรงบิด (สูงสุด)	: 160 นิวตันเมตร
อัตราการแกว่ง	: 0-3,600 ครั้ง/นาที
ขนาดหัวจับดอก	: 1/4 นิ้ว (หกเหลี่ยม)

### GDR 18V-200 C

Set \*แบตเตอรี่ 2 ก้อน : 06019G4100  
Solo\* เครื่องเปล่า+L-Boxx : 06019G4102



ข้อมูลเทคนิค	Baretool : 1607000Z36
แบตเตอรี่ / โหมด	: 18V/5.0 Ah
ความเร็วรอบ (เกียร์1/2)	: 0-3,400 รอบ/นาที
แรงบิด (สูงสุด)	: 160 นิวตันเมตร
อัตราการแกว่ง	: 0-4,000 ครั้ง/นาที
ขนาดหัวจับดอก	: 1/4 นิ้ว (หกเหลี่ยม)

## ประแจกระแทกไร้สาย

### GDS 250

Set \*แบตเตอรี่ 2 ก้อน : 06019G61K0



ข้อมูลเทคนิค	Baretool : 3601JG61K0
แบตเตอรี่ / โหมด	: 18V/4.0 Ah
ความเร็วรอบ	: 2,400 รอบ/นาที
แรงบิด (สูงสุด)	: 250 นิวตันเมตร
อัตราการแกว่ง	: 0-3,300 ครั้ง/นาที
ขนาดหัวจับดอก	: 1/2 นิ้ว (สี่เหลี่ยม)

### GDS 18V-400

Solo\* เครื่องเปล่า : 06019K00K1



ข้อมูลเทคนิค	Baretool : 3601JK0020
แบตเตอรี่	: 18V
ความเร็วรอบ	: 2,500 รอบ/นาที
แรงบิด (สูงสุด)	: 400 นิวตันเมตร
อัตราการแกว่ง	: 0-3,700 ครั้ง/นาที
ขนาดหัวจับดอก	: 1/2 นิ้ว (สี่เหลี่ยม)

## ไขควง/ประแจกระแทกไร้สาย

### GDX 18V-200

Solo\* เครื่องเปล่า : 06019J22L0



ข้อมูลเทคนิค	Baretool : 3601JJ2280
แบตเตอรี่	: 18V
ความเร็วรอบ	: 3,400 รอบ/นาที
แรงบิด (สูงสุด)	: 200 นิวตันเมตร
อัตราการแกว่ง	: 0-4,200 ครั้ง/นาที
ขนาดหัวจับดอก	: 1/4 นิ้ว (หกเหลี่ยม) และ 1/2 นิ้ว (สี่เหลี่ยม)

### GDX 18V-200C

Set \*แบตเตอรี่ 2 ก้อน : 06019G4200  
Solo\* เครื่องเปล่า+L-Boxx : 06019G4202



ข้อมูลเทคนิค	Baretool : 1607000Z34
แบตเตอรี่ / โหมด	: 18V/5.0 Ah
ความเร็วรอบ	: 3,400 รอบ/นาที
แรงบิด (สูงสุด)	: 200 นิวตันเมตร
อัตราการแกว่ง	: 0-4,000 ครั้ง/นาที
ขนาดหัวจับดอก	: 1/4 นิ้ว (หกเหลี่ยม) และ 1/2 นิ้ว (สี่เหลี่ยม)

สายการอะไหล่ อุปกรณ์เสริม เครื่องฉีดน้ำแรงดันสูง เครื่องมือวัดตัดจดอก เครื่องมือไฟฟ้า เครื่องมือไร้สาย 18V เครื่องมือไร้สาย 12V

## ส่วนโรตารีไร้สาย

### GBH 180-LI

Set \*แบตเตอรี่ 2 ก้อน : 06119111K1  
Solo\* เครื่องเปล่า : 06119111K0



ข้อมูลเทคนิค	Baretool : 3611J111K0
แบตเตอรี่ / โหมด	: 18V/4.0 Ah
ความเร็วรอบ	: 0-1,800 รอบ/นาที
อัตราการแกว่ง	: 5,100 ครั้ง/นาที
แรงกระแทก	: 2 จูล
เจาะไม้/เหล็ก/ปูน	: 30/13/20 มม.
ขนาดหัวจับดอก	: SDS Plus

### GBH 185-LI

Set \*แบตเตอรี่ 2 ก้อน : 06119111K1  
Solo\* เครื่องเปล่า : 06119240L0



ข้อมูลเทคนิค	Baretool : 3611J240L0
แบตเตอรี่ / โหมด	: 18V/4.0 Ah
ความเร็วรอบ	: 0-1,050 รอบ/นาที
อัตราการแกว่ง	: 4,675 ครั้ง/นาที
แรงกระแทก	: 1.9 จูล
เจาะไม้/เหล็ก/ปูน	: 20/13/22 มม.
ขนาดหัวจับดอก	: SDS Plus

### GBH 187-LI

Set \*แบตเตอรี่ 2 ก้อน : 06119230K0  
Solo\* เครื่องเปล่า : 0611923082



ข้อมูลเทคนิค	Baretool : 3611J23081
แบตเตอรี่ / โหมด	: 18V/5.0 Ah
ความเร็วรอบ	: 0-980 รอบ/นาที
อัตราการแกว่ง	: 4,350 ครั้ง/นาที
แรงกระแทก	: 2.4 จูล
เจาะไม้/เหล็ก/ปูน	: 30/13/24 มม.
ขนาดหัวจับดอก	: SDS Plus

### GBH 187-LI One-Chuck

Set \*แบตเตอรี่ 2 ก้อน : 06119231K0  
Solo\* เครื่องเปล่า : 0611923181



ข้อมูลเทคนิค	Baretool :
แบตเตอรี่ / โหมด	: 18V/5.0 Ah
ความเร็วรอบ	: 0-980 รอบ/นาที
อัตราการแกว่ง	: 4,350 ครั้ง/นาที
แรงกระแทก	: 2.4 จูล
เจาะไม้/เหล็ก/ปูน	: 30/13/24 มม.
ขนาดหัวจับดอก	: SDS Plus

## ส่วนโรตารีไร้สาย

### GBH 18V-26F + GDE 18V-16FC

Set \*แบตเตอรี่ 2 ก้อน : 0611910004  
Solo\* เครื่องเปล่า : 611910000



ข้อมูลเทคนิค	Baretool : 3611J10000
แบตเตอรี่ / โหมด	: 18V/6.0 Ah
ความเร็วรอบ	: 890 รอบ/นาที
อัตราการแกว่ง	: 4,350 ครั้ง/นาที
แรงกระแทก	: 2.6 จูล
เจาะไม้/เหล็ก/ปูน	: 30/13/26 มม.
ขนาดหัวจับดอก	: SDS Plus

## เครื่องเจียรไร้สาย

### GWS 180-LI

Set \*แบตเตอรี่ 2 ก้อน : 06019H90K1  
Solo\* เครื่องเปล่า : 06019H90K0



ข้อมูลเทคนิค	Baretool : 3601JH90K0
แบตเตอรี่ / โหมด	: 18V/4.0 Ah
ความเร็วรอบ	: 11,000 รอบ/นาที
ใบเจียร/ใบตัด, เส้นผ่าศูนย์กลาง	: 100 มม.
เกลียวแกนเครื่อง	: M10

### GWS 18V-10

Set \*แบตเตอรี่ 2 ก้อน : 06019J40K1  
Solo\* เครื่องเปล่า : 06019J40K0



ข้อมูลเทคนิค	Baretool : 3601JJ40K0
แบตเตอรี่ / โหมด	: 18V/4.0 Ah
ความเร็วรอบ	: 9,000 รอบ/นาที
ใบเจียร/ใบตัด, เส้นผ่าศูนย์กลาง	: 100 มม.
เกลียวแกนเครื่อง	: M10

### GWS 18V-10 P

Solo\* เครื่องเปล่า : 06019J41K0



ข้อมูลเทคนิค	Baretool : 3601JJ41K0
แบตเตอรี่ / โหมด	: 18V
ความเร็วรอบ	: 9,000 รอบ/นาที
ใบเจียร/ใบตัด, เส้นผ่าศูนย์กลาง	: 100 มม.
เกลียวแกนเครื่อง	: M10

## เลื่อยชักไร้สาย

### GSA 18V-LI

Solo\* เครื่องเปล่า : 060164J0B1



ข้อมูลเทคนิค	Baretool : 3601F4J0B1
แบตเตอรี่	: 18V
อัตราชัก	: 0-2,400/2,700 ครั้ง/นาที
ช่วงชัก	: 28 มม.
ความลึกของการเลื่อยไม้	: 200 มม.
ความลึกของการเลื่อยโลหะ	: 100 มม.

### GSA 18V-LI Compact

Solo\* เครื่องเปล่า : 06016A5080



ข้อมูลเทคนิค	Baretool : 3601FA5080
แบตเตอรี่	: 18V
อัตราชัก	: 0-3,050 ครั้ง/นาที
ช่วงชัก	: 21 มม.
ความลึกของการเลื่อยไม้	: 200 มม.
ความลึกของการเลื่อยโลหะ	: 100 มม.

### GSA 185-LI

Solo\* เครื่องเปล่า : 06016C00L0



ข้อมูลเทคนิค	Baretool : 3601FC00L0
แบตเตอรี่	: 18V
อัตราชัก	: 0-2,900 ครั้ง/นาที
ช่วงชัก	: 28 มม.
ความลึกของการเลื่อยไม้	: 230 มม.
ความลึกของการเลื่อยโลหะ	: 150 มม.

### GSA 18V-32

Solo\* เครื่องเปล่า : 06016A8108



ข้อมูลเทคนิค	Baretool : 1600A0200N
แบตเตอรี่	: 18V
อัตราชัก	: 0-2,500 ครั้ง/นาที
ช่วงชัก	: 32 มม.
ความลึกของการเลื่อยไม้	: 230 มม.
ความลึกของการเลื่อยโลหะ	: 175 มม.

## เครื่องมือตัดต่อเนกประสงค์ไร้สาย

### GOP 185-LI

Solo\* เครื่องเปล่า : 06018G2081



ข้อมูลเทคนิค	Baretool : 3601HG20K1
แบตเตอรี่	: 18V
ความเร็วรอบ	: 10,000-20,000 รอบ/นาที
รัศมีมุมการแกว่ง	: 1.7 องศา

### GOP 18V-28

Solo\* เครื่องเปล่า : 06018B6002



ข้อมูลเทคนิค	Baretool : 1607000DR2
แบตเตอรี่	: 18V
ความเร็วรอบ	: 8,000-20,000 รอบ/นาที
รัศมีมุมการแกว่ง	: 1.4 องศา

## เครื่องเจียรคอตตรงไร้สาย

### GGs 18V-LI

Solo\* เครื่องเปล่า : 06019B5300



ข้อมูลเทคนิค	Baretool : 3601JB5300
แบตเตอรี่	: 18V
ความเร็วรอบ	: 2,200 รอบ/นาที
ขนาดแกนหัวจับหินเจียร	: 6 มม.

### GGs 18V-10 SLC

Solo\* เครื่องเปล่า+L-boxx : 06012B4000



ข้อมูลเทคนิค	Baretool :
แบตเตอรี่	: 18V
ความเร็วรอบ	: 10,500 รอบ/นาที
ขนาดแกนหัวจับหินเจียร	: 8 มม.

เครื่องมือไร้สาย 12V

เครื่องมือไร้สาย 18V

เครื่องมือไฟฟ้า



เครื่องมือตัดกิ่งคอต

เครื่องมือช่างไม้ทรงคอตสูง

อุปกรณ์เสริม

รายการอะไหล่

**เลื่อยจิ๊กซอว์ไร้สาย**

<p><b>GST 185-LI</b> Solo* เครื่องเปล่า : 06015B30L3</p> <p><b>NEW</b></p>  <p>ข้อมูลเทคนิค Baretool : 3601EB3080</p> <p>แบตเตอรี่ : 18V</p> <p>อัตราชัก : 0-3,500 ครั้ง/นาที</p> <p>ช่วงชัก : 26 มม.</p> <p>มุมเอียง : -45 - 45 องศา</p> <p>เลื่อยไม้/อลูมิเนียม/เหล็ก : 125/20/10 มม.</p>	<p><b>GST 18V-LI S</b> Solo* เครื่องเปล่า : 06015A51B0</p> <p><b>HEAVY DUTY</b></p>  <p>ข้อมูลเทคนิค Baretool : 1607000YJ4</p> <p>แบตเตอรี่ : 18V</p> <p>อัตราชัก : 550-2,700 ครั้ง/นาที</p> <p>ช่วงชัก : 23 มม.</p> <p>ตัดไม้/อลูมิเนียม/เหล็ก : 120/20/8 มม.</p>
--	---

**เลื่อยวงเดือนไร้สาย**

<p><b>GKS 185-LI</b> Solo* เครื่องเปล่า : 06016C12L1</p> <p><b>NEW</b></p>  <p>ข้อมูลเทคนิค Baretool : 3601FC1280</p> <p>แบตเตอรี่ : 18V</p> <p>ความเร็วรอบ : 5,000 รอบ/นาที</p> <p>Ø ขนาดใบเลื่อย : 165 มม.</p> <p>Ø รูใบเลื่อย : 20 มม.</p> <p>ระยะตัดลึก 90° : 57 มม.</p> <p>ระยะตัดลึก 45° : 41 มม.</p>	<p><b>GKM 18V-50</b> Solo* เครื่องเปล่า : 06016B8080</p> <p><b>HEAVY DUTY</b></p> <p><b>NEW</b></p>  <p>ข้อมูลเทคนิค Baretool : 3601FB8080</p> <p>แบตเตอรี่ : 18V</p> <p>ความเร็วรอบ : 4,250 รอบ/นาที</p> <p>Ø ขนาดใบเลื่อย : 136 มม.</p> <p>Ø รูใบเลื่อย : 20 มม.</p> <p>ระยะตัดลึก 90° : 50 มม.</p>
---	--

**เครื่องขัดกระดาษทรายระบบลูกเบี้ยวไร้สาย**

<p><b>GEX 185-LI</b> Solo* เครื่องเปล่า : 06013A5080</p> <p><b>NEW</b></p>  <p>ข้อมูลเทคนิค Baretool : 3601CA5080</p> <p>แบตเตอรี่ : 18V</p> <p>ความเร็วรอบเดินเครื่องเปล่า : 6,000-10,000 รอบ/นาที</p> <p>ความเร็วรอบของจานขัด : 12,000-20,000 ครั้ง/นาที</p> <p>ระยะการเหยียง : 2.5 มม.</p> <p>Ø ของจานขัด : 125 มม.</p> <p>การติดตั้งกระดาษทราย : แถบตีนตุ๊กแก</p>	<p><b>GEX 18V-125</b> Solo* เครื่องเปล่า : 06013A5080</p> <p><b>HEAVY DUTY</b></p> <p><b>NEW</b></p>  <p>ข้อมูลเทคนิค Baretool : 3601CA5080</p> <p>แบตเตอรี่ : 18V</p> <p>ความเร็วรอบเดินเครื่องเปล่า : 6,000-10,000 รอบ/นาที</p> <p>ความเร็วรอบของจานขัด : 12,000-20,000 ครั้ง/นาที</p> <p>ระยะการเหยียง : 2.5 มม.</p> <p>Ø ของจานขัด : 125 มม.</p> <p>การติดตั้งกระดาษทราย : แถบตีนตุ๊กแก</p>
--	--

**เครื่องขัดกระดาษทรายไร้สาย**

<p><b>GSS 18V-LI</b> Solo* เครื่องเปล่า : 06019D02L0</p> <p><b>HEAVY DUTY</b></p>  <p>ข้อมูลเทคนิค Baretool : 3601JD02B0</p> <p>แบตเตอรี่ : 18V</p> <p>อัตราการสั่น : 11,000-22,000 ครั้ง/นาที</p> <p>ระยะการเหยียง : 1.6 มม.</p> <p>ขนาดฐานรองกระดาษทราย : 113x101 มม.</p> <p>พื้นที่ผิวการขัด : 114 ซม<sup>2</sup></p> <p>การติดตั้งกระดาษทราย : แถบตีนตุ๊กแก</p>	<p><b>GSS 18V-10</b> Solo* เครื่องเปล่า : 06019D02L0 Solo* เครื่องเปล่า +L-Boxx : 06019D0202</p> <p><b>HEAVY DUTY</b></p>  <p>ข้อมูลเทคนิค Baretool : 1607000YW1</p> <p>แบตเตอรี่ : 18V</p> <p>อัตราการสั่น : 11,000-22,000 ครั้ง/นาที</p> <p>ระยะการเหยียง : 1.6 มม.</p> <p>ขนาดฐานรองกระดาษทราย : 113x101 มม.</p> <p>พื้นที่ผิวการขัด : 114 ซม<sup>2</sup></p> <p>การติดตั้งกระดาษทราย : แถบตีนตุ๊กแก</p>
---	--

**กบไฟฟ้าไร้สาย**

**GHO 18V-LI**  
Solo\* เครื่องเปล่า : 06015A0300

**HEAVY DUTY**



ข้อมูลเทคนิค Baretool : 1607000Y45

แบตเตอรี่ : 18V

ความเร็วรอบ : 14,000 รอบ/นาที

หน้ากว้างใบมีดสูงสุด : 82 มม.

ปรับความลึกของการไถ : 0-1.6 มม.

ปรับความลึกของบังใบ : 0-82 มม.

**เลื่อยสายพานไร้สาย**

**GCB 18V-63**  
Solo\* เครื่องเปล่า+L-boxx : 06012A0401

**HEAVY DUTY**

**NEW**



ข้อมูลเทคนิค Baretool : 3601J262B0

แบตเตอรี่ : 18V

ความเร็วรอบ : 162 เมตร/นาที

ขนาดใบเลื่อย : 733.0x12.7x0.5 มม.

ความลึกการตัด : 63.5 มม.

**เครื่องตัดฝ้าผ้ง**

**GCU 18V-30**  
Solo\* เครื่องเปล่า : 06019K8000

**HEAVY DUTY**

**NEW**



ข้อมูลเทคนิค Baretool : 3601J262B0

แบตเตอรี่ : 18V

ความเร็วรอบ : 30,000 รอบ/นาที

ขนาดหัวจับดอก : 3-6.4 มม.

Ø ของเราเตอร์ : 3.17 มม.

**เครื่องตัดแผ่นโลหะไร้สาย**

**GSC 18V-16**  
Solo\* เครื่องเปล่า : 06019262B0

**HEAVY DUTY**



ข้อมูลเทคนิค Baretool : 3601J262B0



แบตเตอรี่ : 18V

อัตราชัก : 3,400 ครั้ง/นาที



ตัดโลหะ 400/600/800 (N/mm<sup>2</sup>) : 1.6/1.2/0.7 มม.

ตัดอลูมิเนียม (200 N/mm<sup>2</sup>) : 2.2 มม.

**ปืนยิงสกรูไร้สาย**

<p><b>GTB 185-LI</b> Solo* เครื่องเปล่า : 06019K70L1</p> <p><b>NEW</b></p>  <p>ข้อมูลเทคนิค Baretool : 3601JK7080</p> <p>แบตเตอรี่ : 18V</p> <p>ความเร็วรอบ : 0-4,500 รอบ/นาที</p> <p>แรงบิด (เบา/หนัก) : 5.2/32 นิวตันเมตร</p> <p>ตัวจับดอกไขควง : 1/4" หกเหลี่ยม Uni</p> <p>เส้นผ่าศูนย์กลางสูงสุดของสกรู : 6 มม.</p>	<p><b>GSR 18V-EC TE</b> Solo* เครื่องเปล่า : 06019C8004</p> <p><b>HEAVY DUTY</b></p>  <p>ข้อมูลเทคนิค Baretool : 3601JC8000</p> <p>แบตเตอรี่ : 18V</p> <p>ความเร็วรอบ : 0-4,200 รอบ/นาที</p> <p>แรงบิด (เบา/หนัก) : 5/25 นิวตันเมตร</p> <p>ตัวจับดอกไขควง : 1/4" หกเหลี่ยม Uni</p> <p>เส้นผ่าศูนย์กลางสูงสุดของสกรู : 4 มม.</p>
--	--

**ปืนยิงตะปูไร้สาย**

<p><b>GSR 18V-EC TE + MA55</b> Set *แบตเตอรี่ 2 ก้อน : 06019C8006</p> <p><b>HEAVY DUTY</b></p>  <p>ข้อมูลเทคนิค Baretool : 3601JC8000</p> <p>แบตเตอรี่ / โหมด : 18V/5.0 Ah</p> <p>ความเร็วรอบ : 0-4,200 รอบ/นาที</p> <p>แรงบิด (เบา/หนัก) : 5/25 นิวตันเมตร</p> <p>ตัวจับดอกไขควง : 1/4" หกเหลี่ยม Uni</p> <p>เส้นผ่าศูนย์กลางสูงสุดของสกรู : 4 มม.</p>	<p><b>GNH 18V-64 M</b> Solo* เครื่องเปล่า : 0601481001</p> <p><b>HEAVY DUTY</b></p> <p><b>NEW</b></p>  <p>ข้อมูลเทคนิค Baretool : 1607000Z5K</p> <p>แบตเตอรี่ : 18V</p> <p>มุมเอียง : 20°</p> <p>Ø ตะปู : 1.6 มม.</p> <p>ความยาวตะปู : 32-64 มม.</p> <p>ประเภทตะปู : ขาเดี่ยว (Brad)</p> <p>ความจุของตะปู : 105 ชิ้น</p>
---	---

**ปืนกาไธสาย**

**GCG 18V-600**  
Solo\* เครื่องเป่า : 06019C4001



HEAVY DUTY	
ข้อมูลเทคนิค	Baretool : 1607000Z5K
แบตเตอรี่	: 18V
แรงดัน	: 3.5 กิโลนิวตัน
อัตราการเป่า	: 8 มม./วินาที

**เครื่องเป่าลมไธสาย**

**GBL 18V-120**  
Solo\* เครื่องเป่า : 06019F51L0



HEAVY DUTY	
ข้อมูลเทคนิค	Baretool : 3601JF51L0
แบตเตอรี่	: 18V
ความเร็วลม	: 75 m/s
แรงลมสูงสุด	: 120 m³/h
ความเร็วรอบ	: 17,000 รอบ/นาที
น้ำหนัก (ไม่รวมแบตเตอรี่)	: 1.1 กก.

**เครื่องดูดฝุ่นไธสาย**

**GAS 18V-1**  
Solo\* เครื่องเป่า : 06019C62L0



HEAVY DUTY	
ข้อมูลเทคนิค	Baretool : 3601JC62L0
แบตเตอรี่	: 18V
แรงลมสูงสุด	: 10 ลิตร/วินาที
แรงดันสูญญากาศสูงสุด	: 60 mbar
พื้นที่การกรอง	: 55 ตร.ซม.
ปริมาตรความจุ	: 0.7 ลิตร

**เครื่องเป่าไธสาย 18V**

**GAS 18V-10**  
Solo\* เครื่องเป่า : 06019C63K0



HEAVY DUTY	
ข้อมูลเทคนิค	Baretool : 3601JC6300
แบตเตอรี่	: 18V
แรงลมสูงสุด	: 34 ลิตร/วินาที
แรงดันสูญญากาศสูงสุด	: 115 mbar
พื้นที่การกรอง	: 2,375 ตร.ซม.
ปริมาตรความจุ	: 10 ลิตร

**ไฟส่องสว่าง**

**GLI 180-LI**  
Solo\* เครื่องเป่า : 06014A11L0



ข้อมูลเทคนิค	Baretool : 3601DA11L0
แบตเตอรี่	: 18V
ความสว่าง	: 300 ลูเมน
ระยะเวลาการใช้งาน	: 300 นาที/Ah

**GLI 18V VariLED**  
Solo\* เครื่องเป่า : 0601443400



HEAVY DUTY	
ข้อมูลเทคนิค	Baretool : 3601D43401
แบตเตอรี่	: 18V
ความสว่าง	: 420 ลูเมน
ระยะเวลาการใช้งาน	: 300 นาที/Ah

**GLI 18V-1200 C**  
Solo\* เครื่องเป่า : 0601446700



HEAVY DUTY	
ข้อมูลเทคนิค	Baretool : 3601D46500
แบตเตอรี่	: 18V
ความสว่าง	: 1,200 ลูเมน
ระยะเวลาการใช้งาน	: 100 นาที/Ah
ระบบป้องกันมาตรฐาน	: IP 64
น้ำหนัก (ไม่รวมแบตเตอรี่)	: 1.4 กก.

**GLI 18V-2200 C**  
Solo\* เครื่องเป่า : 0601446501



HEAVY DUTY	
ข้อมูลเทคนิค	Baretool : 3601D46501
แบตเตอรี่	: 18V
ความสว่าง	: 2,200 ลูเมน
ระยะเวลาการใช้งาน	: 100 นาที/Ah
ระบบป้องกันมาตรฐาน	: IP 64
น้ำหนัก (ไม่รวมแบตเตอรี่)	: 1.9 กก.

**ไฟส่องสว่าง**

**GLI 18V-4000 C**  
Solo\* เครื่องเป่า : 0601446800



HEAVY DUTY	
NEW	
ข้อมูลเทคนิค	Baretool : 3601D46501
แบตเตอรี่	: 18V
ความสว่าง	: 4,000 ลูเมน
ระยะเวลาการใช้งาน	: 30 นาที/Ah
ปรับความสว่าง	: 3 ระดับ
ระบบป้องกันมาตรฐาน	: IP 64
น้ำหนัก (ไม่รวมแบตเตอรี่)	: 2 กก.

**GLI 18V-10000 C**  
Solo\* เครื่องเป่า : 0601446900



HEAVY DUTY	
NEW	
ข้อมูลเทคนิค	Baretool : 3601D46501
แบตเตอรี่	: 18V
ความสว่าง	: 10,000 ลูเมน
ระยะเวลาการใช้งาน	: 12.5 นาที/Ah
ปรับความสว่าง	: 3 ระดับ
ระบบป้องกันมาตรฐาน	: IP 64
น้ำหนัก (ไม่รวมแบตเตอรี่)	: 3.9 กก.

**อุปกรณ์เสริม**

**GAA 18 V-24 (แอมป์เตอร์แบตเตอรี่ USB)**  
Solo\* เครื่องเป่า : 1600A00J61



ข้อมูลเทคนิค	
แรงดันไฟชาร์จแบตเตอรี่	: 18V
น้ำหนัก	: 125 กรัม
จุดเชื่อมต่อ	: 2 x USB: 5V, สูงสุด 2.4 A หรือ 2 x 1.2A
	: DC: 12V, 1.2 A
	(เฉพาะสำหรับ GHU 12+18V เท่านั้น)

**GCY 42 (โมดูลBluetooth)**  
Solo\* เครื่องเป่า : 1600A01L2W



ข้อมูลเทคนิค	
เทคโนโลยี	: Bluetooth 4.0 (Low Energy)
แบตเตอรี่สำรอง	: Button Cell CR2032
ขนาด	: 30 x 7 มม.
น้ำหนัก	: 1 กรัม

**อุปกรณ์เสริม**

**MA 55 (แม่กาาขึ้นบินยิงสกรู)**  
Solo\* เครื่องเป่า : 1600Z0000Y



ข้อมูลเทคนิค	
Ø สูงสุดของสกรู	: 9.5 มม.
Ø สูงสุดของสกรู	: 5 มม.
ความยาวของสกรู	: 25-55 มม.
น้ำหนัก	: 0.36 กก.
สำหรับรุ่น	: GSR 18V-EC TE

**GMA 55 (แม่กาาขึ้นบินยิงสกรู)**  
Solo\* เครื่องเป่า : 1600A025GJ



ข้อมูลเทคนิค	
Ø ของหัวสกรู	: 9.5 มม.
Ø สูงสุดของสกรู	: 5 มม.
ความยาวของสกรู	: 25-55 มม.
น้ำหนัก	: 0.36 กก.
สำหรับรุ่น	: GTB 650

**FSN SS (anti-sprinter guard)**  
Solo\* เครื่องเป่า : 1600Z0000D



ข้อมูลเทคนิค	
เส้นผ่าศูนย์กลางของสกรู	: 5 มม.
น้ำหนัก	: 0.36 กก.

**HOLSTER (ที่เก็บอุปกรณ์)**  
Solo\* เครื่องเป่า : 1600A009CN



ข้อมูลเทคนิค	
--------------	--

**แบตเตอรี่ 12V**

1600A00F6X



**GBA 12V 2.0 Ah O-B**

1600A00X79



**GBA 12V 3.0 Ah O-B**

1600A00F71



**GBA 12V 4.0 Ah O-B**

**แบตเตอรี่ 18V**

1600A001CG



**GBA 18V 2.0 Ah M-B**

1600A00163



**GBA 18V 4.0 Ah M-C**

1600A001Z9



**GBA 18V 5.0 M-C**

1600A028TU



**ProCore 18V 4.0 Ah**

1600A028TV



**ProCore 18V 8.0 Ah**

1600A028TW



**ProCore 18V 12.0 Ah**

**แท่นชาร์จ**

1600A01B8X



**GAL 12V-40**  
แท่นชาร์จแบตเตอรี่ 12V

1600A019RJ



**GAL 18V-40**  
แท่นชาร์จแบตเตอรี่ 18V

**แท่นชาร์จ**

1600A019S6



**GAL 18V-160 C**

แท่นชาร์จแบตเตอรี่ 18V ความเร็วสูง

1600A00B8G



**GAL 1880 CV**

แท่นชาร์จแบตเตอรี่ 18V ความเร็วสูง

1600A011A9



**GAX 18 V-30**

แท่นชาร์จแบตเตอรี่ผสม 18V/12V

1600A01U9L



**GAL 18 V6-80**

แท่นชาร์จแบตเตอรี่ 18V ความเร็วสูง

**ชุดแบตเตอรี่และแท่นชาร์จ**

1600A01B8W



**Starter Kit 12V 2.0Ah**  
12V 2.0Ah x 2 + แท่นชาร์จ GAL 12V-40

1600A01B6K



**Starter Kit 18V 2.0Ah**  
18V 2.0Ah x 2 + แท่นชาร์จ GAL 18V-40

0615990M28



**Starter Kit**  
แบตเตอรี่ 18V 4.0Ah + แท่นชาร์จ

1600A001B8



**Starter Kit**  
แบตเตอรี่ 18V 4.0Ah x 2 + แท่นชาร์จ

**ระยะเวลาการชาร์จแบตเตอรี่แต่ละรุ่น**

Charger**	18 Volt										12 Volt			
	ProCORE 12.0 Ah	ProCORE 8.0 Ah	ProCORE 4.0 Ah	6.0 Ah	5.0 Ah	4.0 Ah	3.0 Ah	2.0 Ah	1.5 Ah	4.0 Ah	3.0 Ah	2.0 Ah	1.5 Ah	
GAL 18V-160 C	55	51	51	48	35	25	-	-	-	-	-	-	-	
GAL 1880 CV	126	79	51	55	45	35	35	30	25	-	-	-	-	
GAL 1860 CV	-	-	45	75	65	45	35	30	25	-	-	-	-	
GAL 18V-40	-	-	65	95	70	65	50	35	30	-	-	-	-	
GAL 18V-20	-	-	125	180	150	125	95	65	50	-	-	-	-	
GAX 18V-30	-	-	85	130	107	85	68	45	36	85	68	45	36	
GAL 12V-40	-	-	-	-	-	-	-	-	-	65	50	35	25	
GAL 12V-20	-	-	-	-	-	-	-	-	-	125	95	65	50	

\*นับระยะเวลาการชาร์จเป็นนาที \*\*ระดับการชาร์จที่ 100%

# กระเป๋าเก็บเครื่องมือและอุปกรณ์

ระบบจัดเก็บ และพกพาเครื่องมือที่ดีที่สุด  
เพื่อความสะดวก รวดเร็ว และปลอดภัย



Soft Bag Mini  
31 x 23 x 8 ซม.  
(1 600 A00 3BG)



Soft Bag S  
43 x 28 x 12 ซม.  
(1 600 A00 3BH)



Tool Bag M  
48 x 28 x 30 ซม. (1 600 A00 3BJ)  
Tool Bag L  
55 x 35 x 35 ซม. (1 600 A00 3BK)



Tools Bag 48 x 30 x 28 ซม.  
(1 619 BZO 100)

NEW



GWT 20  
43 x 23 x 34 ซม.  
(1 600 A02 5L6)



GWT 2 20 x 15 x 24 ซม.  
(1 600 A02 65S)



GWT 4 21 x 15 x 29 ซม.  
(1 600 A02 65T)



ProClick Holder  
5.8 x 2.7 x 8.3 ซม.  
(1 600 A02 65U)



Belt  
108 x 10 ซม. (1 600 A02 65N)  
96 x 10 ซม. (1 600 A02 65M)



Tool kit: 1x Belt 93, 1x GWT 2,  
1x GWT 4, 2x ProClick Holder  
(1 600 A02 65P)



# กล่องเก็บเครื่องมือและอุปกรณ์เสริม

เลือกใช้ระบบจัดเก็บและเคลื่อนย้ายเครื่องมือที่ดีที่สุด  
เพื่อความสะดวก รวดเร็ว และปลอดภัย

ภาคใส่ในกล่อง L-BOXX



1/2 ภาค

1/1 ภาค

อุปกรณ์พื้นฐาน

**L-BOXX**  
 102 มม. (1 600 A01 2FZ)  
 136 มม. (1 600 A01 2G0)  
 238 มม. (1 600 A01 2G2)  
 374 มม. (1 600 A01 2G3)

**ชั้นใส่กล่อง i-BOXX**  
 ฝาปิดชั้นใส่กล่อง i-BOXX (1 600 A00 1SE)  
 ชั้นใส่กล่อง i-BOXX (1 600 A01 6ND)  
 ชั้นใส่กล่อง i-BOXX 3 ชั้น (3x ชั้นวาง + ฝาปิด) (1 600 A00 1SF)

กล่องเก็บอุปกรณ์ขนาดเล็ก

**Inset boxes for L-BOXX 102**  
 Set 12 ชั้น  
 Set 13 ชั้น

**L-BOXX 102 + inset boxes**  
 Set 12 ชั้น  
 Set 13 ชั้น

**ภาควัสดุอุปกรณ์สำหรับ LS-BOXX**  
 92 มม. (1 600 A00 1RX)





**กวดโฟม**  
สำหรับ L-BOXX 102 และ 136

**102 มม.**  
(1 600 A00 1S0)

**136 มม.**  
(1 600 A00 1S1)

**อุปกรณ์เคลื่อนย้าย**



**L-BOXX Roller**  
(1 600 A00 1S9)



**Aluminium caddy**  
(1 600 A00 1SA)



**LS-BOXX**  
306 มม. (1 600 A00 1RU)



**L-CASE**  
(วางซ้อนใน L-Boxx ได้)



**LT-BOXX**  
170 มม. (1 600 A00 222)  
272 มม. (1 600 A00 223)



**Full flexibility**



**i-BOXX**  
53 มม. (1 600 A00 1RV)  
72 มม. (1 600 A00 1RW)



**i-BOXX + ช่องเก็บอุปกรณ์**  
53 มม. เซ็ต 12 (1 600 A00 1S7)  
72 มม. เซ็ต 10 (1 600 A00 1S8)



**L-BOXX TWIN TOTE TRAY**  
400 x 330 x 117 มม.  
(1 600 A00 3RA)



# ระบบจัดการฝุ่นบ๊อช

## Dust Free Solutions

## ระบบจัดการฝุ่นบ๊อช (BOSCH Dust Free Solutions)

รุ่น	หมายเลขสั่งซื้อ	ข้อมูลเทคนิค	ลักษณะ-งาน	รูปภาพ	การใช้งาน
ชุดเก็บฝุ่น Dust Cap	1600A00D6H	สำหรับเครื่องสว่าน (GSB/GBH) ขนาดเจาะ: 4 - 36 มม.	งานเจาะ-คอนกรีต *ไม่ต่อเข้าเครื่องดูดฝุ่น		
GDE 24	1600A01M9V	สำหรับเครื่องสว่าน (GBM/GSB/GBH) ขนาดเจาะ: 4 - 36 มม.	งานเจาะ-คอนกรีต *ต่อเข้าเครื่องดูดฝุ่น		
GDE 68	1600A001G7	สำหรับเครื่องสว่าน(GBM/GSB/GBH) ขนาดเจาะ: 4 - 68 มม.	งานเจาะ-คอนกรีต *ต่อเข้าเครื่องดูดฝุ่น		
GDE 162	1600A001G8	สำหรับเครื่องสว่าน(GBM/GSB/GBH) ขนาดเจาะ: 24 - 162 มม.	งานเจาะ-คอนกรีต *ต่อเข้าเครื่องดูดฝุ่น		
GDE 16 Plus	1600A0015Z	สำหรับสว่านโรตารี ขนาดเจาะ: 4 - 16 มม. หรือ 82 มม. ในดอกคว้าน	งานเจาะ-คอนกรีต *ต่อเข้าเครื่องดูดฝุ่น		
GDE 12	1600A02BW0	สำหรับสว่านโรตารี(GBH) ไร้สาย รุ่น GBH 185-LI ขนาดเจาะ: 4-16 มม.	งานเจาะ-คอนกรีต *เก็บฝุ่นในตัว		
GDE 18V-16	1600A013FK	สำหรับเครื่องสว่านโรตารี (GBH) ไร้สาย รุ่น GBH 18V-26 ขนาดเจาะ: 4 - 16 มม.	งานเจาะ-คอนกรีต *เก็บฝุ่นในตัว		
GDE Max	1600A001G9	สำหรับเครื่องสกัดทำลาย (GSH) หัวจับดอก SDS Max ขนาดไม่เกิน 600 มม.	งานสกัดทำลาย *ต่อเข้าเครื่องดูดฝุ่น		
GDE Hex	1600A001GA	สำหรับเครื่องสกัดทำลาย (GSH) หัวจับดอก Hex	งานสกัดทำลาย *ต่อเข้าเครื่องดูดฝุ่น		
Dust Cutting Guard	1619P06514	สำหรับเครื่องเจียร์ (GWS) ขนาด 100 / 115 / 125 มม. ตัดได้สูงสุด 25 มม.	งานตัดแนวตั้ง ในเครื่องเจียร์ 4-5 นิ้ว *ต่อเข้าเครื่องดูดฝุ่น		
GDE 125 EA-T	1600A003DJ	สำหรับเครื่องเจียร์ (GWS) ขนาด 115 / 125 มม. ตัดได้สูงสุด 25 มม.	งานตัดแนวตั้ง ในเครื่องเจียร์ 5 นิ้ว *ต่อเข้าเครื่องดูดฝุ่น		
GDE 125 FC-T	1600A003DK	สำหรับเครื่องเจียร์ (GWS) ขนาด 125 มม. ตัดได้สูงสุด 25 มม.	งานตัดแนวราบ ในเครื่องเจียร์ 5 นิ้ว *ต่อเข้าเครื่องดูดฝุ่น		
GDE 230 FC-T	1600A003DM	สำหรับเครื่องเจียร์ (GWS) ขนาด 230 มม. ตัดได้สูงสุด 25 มม.	งานตัดแนวราบ ในเครื่องเจียร์ 9 นิ้ว *ต่อเข้าเครื่องดูดฝุ่น		
Dust Grinding Guard 100 mm.	2608000629	สำหรับเครื่องเจียร์ (GWS) ขนาด 100 มม.	งานขัด ในเครื่องเจียร์ 4 นิ้ว *ต่อเข้าเครื่องดูดฝุ่น		
Dust Grinding Guard	2605510224	สำหรับเครื่องเจียร์ (GWS) ขนาด 115 / 125 มม.	งานขัด ในเครื่องเจียร์ 5 นิ้ว *ต่อเข้าเครื่องดูดฝุ่น		
Vacuum Adaptor - GKS190, GKS 7000 - GKS 235 Turbo	1619P06204 1619P01627	ข้อต่อดูดฝุ่นสำหรับเลื่อยวงเดือน	งานเจาะ-คอนกรีต *ไม่ต่อเข้าเครื่องดูดฝุ่น		

### ส่วนไฟฟ้า 6 มม.

**GBM 320**

06011A45K0



ข้อมูลเทคนิค Baretool : 3601AA45K0

กำลังไฟ	: 320 วัตต์
ความเร็วรอบ	: 0-4,200 รอบ/นาที
เจาะไม้/เหล็ก/อลูมิเนียม	: 13/6.5/6.5 มม.
ขนาดหัวจับดอก	: 0.5-6.5 มม.
น้ำหนัก (ไม่รวมสายไฟ)	: 1 กก.

**GBM 6 RE**

06014725K0

HEAVY DUTY



ข้อมูลเทคนิค Baretool : 3601D725L0

กำลังไฟ	: 350 วัตต์
ความเร็วรอบ	: 0-4,000 รอบ/นาที
เจาะไม้/เหล็ก/อลูมิเนียม	: 15/6.5/6 มม.
แรงบิด	: 12.3 นิวตันเมตร
ขนาดหัวจับดอก	: 0.5-6.5 มม.
น้ำหนัก (ไม่รวมสายไฟ)	: 1.1 กก.

### ส่วนไฟฟ้า 10 มม.

**GBM 350**

06011A95K0



ข้อมูลเทคนิค Baretool : 3601AA95K0

กำลังไฟ	: 350 วัตต์
ความเร็วรอบ	: 0-2,800 รอบ/นาที
เจาะไม้/เหล็ก/อลูมิเนียม	: 20/10/13 มม.
ขนาดหัวจับดอก	: 1-10 มม.
น้ำหนัก (ไม่รวมสายไฟ)	: 1.2 กก.

**GBM 400**

06011C10K0

NEW!



ข้อมูลเทคนิค Baretool : 3601AC10K0

กำลังไฟ	: 400 วัตต์
ความเร็วรอบ	: 0-2,800 รอบ/นาที
เจาะไม้/เหล็ก/อลูมิเนียม	: 20/10/13 มม.
ขนาดหัวจับดอก	: 1-10 มม.
น้ำหนัก (ไม่รวมสายไฟ)	: 1.2 กก.

### ส่วนไฟฟ้า 10 มม.

**GBM 10 RE**

06014735K0

HEAVY DUTY



ข้อมูลเทคนิค Baretool : 3601D735K0

กำลังไฟ	: 450 วัตต์
ความเร็วรอบ	: 0-2,600 รอบ/นาที
เจาะไม้/เหล็ก/อลูมิเนียม	: 25/10/10 มม.
แรงบิด	: 20 นิวตันเมตร
ขนาดหัวจับดอก	: 1-10 มม.
น้ำหนัก (ไม่รวมสายไฟ)	: 1.3 กก.

### ส่วนไฟฟ้า 13 มม.

**GBM 13 RE**

0601049603

HEAVY DUTY



ข้อมูลเทคนิค Baretool : 3601D775K0

กำลังไฟ	: 600 วัตต์
ความเร็วรอบ	: 0-2,600 รอบ/นาที
เจาะไม้/เหล็ก/อลูมิเนียม	: 30/13/13 มม.
แรงบิด	: 20 นิวตันเมตร
ขนาดหัวจับดอก	: 1.5-13 มม.
น้ำหนัก (ไม่รวมสายไฟ)	: 1.7 กก.

**GBM 13 HRE**

0601049603

HEAVY DUTY



ข้อมูลเทคนิค Baretool : 3601K49603

กำลังไฟ	: 550 วัตต์
ความเร็วรอบ	: 0-550 รอบ/นาที
เจาะไม้/เหล็ก/อลูมิเนียม	: 40/13/20 มม.
แรงบิดสูงสุด	: 60 นิวตันเมตร
ขนาดหัวจับดอก	: 1.5-13 มม.
น้ำหนัก (ไม่รวมสายไฟ)	: 2.1 กก.

### ส่วนไฟฟ้า/บันได

**GBM 1600 RE**

06011B00K0

HEAVY DUTY



ข้อมูลเทคนิค Baretool : 3601AB00K0

กำลังไฟ	: 850 วัตต์
ความเร็วรอบ	: 0-630 รอบ/นาที
แรงบิด	: 11 นิวตันเมตร
ความสามารถในการขัน	: 160 มม.
เจาะไม้/เหล็ก/อลูมิเนียม	: 40/16/16 มม.
น้ำหนัก (ไม่รวมสายไฟ)	: 3 กก.

### ส่วนแท่นแม่เหล็ก

**GBM 50-2**

06011B40K0

HEAVY DUTY



ข้อมูลเทคนิค Baretool : 3601AB4080

กำลังไฟ	: 1,200 วัตต์
ความเร็วรอบ(เกียร์1/2)	: 50-250/100-510 รอบ/นาที
Ø การเจาะ สูงสุด	: 50 มม.
ช่วงชักการเจาะ สูงสุด	: 165 มม.
ข้อต่อเกลียวแกนดอกสว่าน	: MT 2-DIN 228
น้ำหนัก (ไม่รวมสายไฟ)	: 14.7 กก.

### ส่วนกระแทก 10 มม.

**GSB 10 RE**

06012161K0

HEAVY DUTY



ข้อมูลเทคนิค Baretool : 3601B161K1

กำลังไฟ	: 500 วัตต์
ความเร็วรอบ	: 0-2,600 รอบ/นาที
อัตราการกระแทก	: 0-41,600 ครั้ง/นาที
เจาะไม้/เหล็ก/คอนกรีต	: 20/8/10 มม.
ขนาดหัวจับดอก	: 1.5-10 มม.
น้ำหนัก (ไม่รวมสายไฟ)	: 1.5 กก.

### ส่วนกระแทก 13 มม.

**GSB 550 Solo**

06011A15K0

HEAVY DUTY



ข้อมูลเทคนิค Baretool : 3601AA15KD

กำลังไฟ	: 550 วัตต์
ความเร็วรอบ	: 0-2,700 รอบ/นาที
อัตราการกระแทก	: 0-41,600 ครั้ง/นาที
เจาะไม้/เหล็ก/คอนกรีต	: 25/10/13 มม.
ขนาดหัวจับดอก	: 1.5-13 มม.
น้ำหนัก	: 1.8 กก.

**GSB 13 RE SET**

06012271K3

Set\*: PROMO SET 100 pcs. case



ข้อมูลเทคนิค Baretool : 3601B271K0

กำลังไฟ	: 650 วัตต์
ความเร็วรอบ	: 0-3,150 รอบ/นาที
อัตราการกระแทก	: 0-47,000 ครั้ง/นาที
เจาะไม้/เหล็ก/คอนกรีต	: 20/10/13 มม.
ขนาดหัวจับดอก	: 1.5-13 มม.
น้ำหนัก	: 1.7 กก.

### ส่วนกระแทก 16 มม.

**GSB 16 RE Set**

06012281K2

HEAVY DUTY



ข้อมูลเทคนิค Baretool : 3601B281K0

กำลังไฟ	: 750 วัตต์
ความเร็วรอบ	: 0-3,250 รอบ/นาที
อัตราการกระแทก	: 0-48,500 ครั้ง/นาที
เจาะไม้/เหล็ก/คอนกรีต	: 25/12/16 มม.
ขนาดหัวจับดอก	: 1.5-13 มม.
น้ำหนัก (ไม่รวมสายไฟ)	: 1.8 กก.

### ส่วนกระแทก 20 มม.

**GSB 20-2 RE**

06011A21K0

HEAVY DUTY



ข้อมูลเทคนิค Baretool : 3601AA21K1

กำลังไฟ	: 800 วัตต์
ความเร็วรอบ (เกียร์ 1/2)	: 0-1,100/3,000 รอบ/นาที
อัตราการกระแทก	: 0-48,000 ครั้ง/นาที
เจาะไม้/เหล็ก/คอนกรีต	: 40/13/20 มม.
ขนาดหัวจับดอก	: 1.5-13 มม.
น้ำหนัก (ไม่รวมสายไฟ)	: 2.5 กก.



GSB 20-2 RE

# GBH 220 ส่วนโรตารี 2 กก.

06112A60K0  
Baretool : 3611BA60K0

## กำลังสูง

ด้วยกำลังมอเตอร์ 720 วัตต์  
ประสิทธิภาพสูง

## ปรับหมุนดอก

สามารถปรับหมุนดอกสกัดได้ง่าย

## หลากหลาย

ระบบการทำงาน แบบ 3 โหมด  
รองรับการทำงานที่หลากหลาย

## ซ่อมบำรุงง่ายกว่า

ด้วยระบบเปลี่ยนแปรงถ่านแบบเร็ว สะดวกยิ่งขึ้น

## น้ำหนักเบา

เพียง 2.9 กก. เท่านั้น

## สวิตช์ล็อคการทำงาน

เพื่อการทำงานที่ต่อเนื่องยิ่งขึ้น

## สวิตช์ความเร็วรอบ

ใช้งานสะดวก เจาะได้ถนัดขึ้นตามความเร็วในการกดสวิตช์

## สายไฟยาว 4 เมตร

ทำงานได้สะดวก เคลื่อนย้ายคล่องตัว



## GBH 220 Professional

## ข้อมูลเทคนิค

## หน่วยวัด

แรงกระแทก	2.0	จูล
กำลัง	720	วัตต์
ความเร็วรอบ	0 - 2,000	รอบ/นาที
ขนาดเจาะสูงสุด Ø คอนกรีต	22	มม.
โหมด	เจาะ / เจาะกระแทก / สกัด	-
น้ำหนัก	2.3	กก.

## ส่วนโรตารี 2 กก.

**GBH 2-23 REA** 0611250500



ข้อมูลเทคนิค Baretool : 3611B50500

กำลังไฟ	: 710 วัตต์
ความเร็วรอบ	: 0-1,000 รอบ/นาที
แรงกระแทก	: 2.3 จูล
อัตราการกระแทก	: 0-4,400 ครั้ง/นาที
เจาะคอนกรีต/ไม้/เหล็ก	: 23/32/13 มม.
น้ำหนัก (ไม่รวมสายไฟ)	: 3.6 กก.

**GBH 2-24 DRE** 06112721K0



ข้อมูลเทคนิค Baretool : 3611B721K0

กำลังไฟ	: 790 วัตต์
ความเร็วรอบ	: 0-930 รอบ/นาที
แรงกระแทก	: 2.7 จูล
อัตราการกระแทก	: 0-4,200 ครั้ง/นาที
เจาะคอนกรีต/ไม้/เหล็ก	: 24/30/13 มม.
น้ำหนัก (ไม่รวมสายไฟ)	: 2.8 กก.

**GBH 2-24 DFR** 06112730K0



ข้อมูลเทคนิค Baretool : 3611B730K0

กำลังไฟ	: 790 วัตต์
ความเร็วรอบ	: 0-930 รอบ/นาที
แรงกระแทก	: 2.7 จูล
อัตราการกระแทก	: 0-4,200 ครั้ง/นาที
เจาะคอนกรีต/ไม้/เหล็ก	: 24/30/13 มม.
น้ำหนัก (ไม่รวมสายไฟ)	: 2.9 กก.

**GBH 2-26 DE** 0611253604



ข้อมูลเทคนิค Baretool : 0611253604

กำลังไฟ	: 800 วัตต์
ความเร็วรอบ	: 0-900 รอบ/นาที
แรงกระแทก	: 2.7 จูล
อัตราการกระแทก	: 0-4,000 ครั้ง/นาที
เจาะคอนกรีต/ไม้/เหล็ก	: 26/30/13 มม.
น้ำหนัก (ไม่รวมสายไฟ)	: 2.7 กก.

## ส่วนโรตารี 2 กก.

**GBH 2-26 DFR** 061125476A



ข้อมูลเทคนิค Baretool : 061125476A

กำลังไฟ	: 800 วัตต์
ความเร็วรอบ	: 0-900 รอบ/นาที
แรงกระแทก	: 2.7 จูล
อัตราการกระแทก	: 0-4,000 ครั้ง/นาที
เจาะคอนกรีต/ไม้/เหล็ก	: 26/30/13 มม.
น้ำหนัก (ไม่รวมสายไฟ)	: 2.9 กก.

**GBH 2-28 DFR** 06112672K1



ข้อมูลเทคนิค Baretool : 3611B672K3

กำลังไฟ	: 850 วัตต์
ความเร็วรอบ	: 0-900 รอบ/นาที
แรงกระแทก	: 3.2 จูล
อัตราการกระแทก	: 0-4,000 ครั้ง/นาที
เจาะคอนกรีต/ไม้/เหล็ก	: 28/30/13 มม.
น้ำหนัก (ไม่รวมสายไฟ)	: 3.1 กก.

## ส่วนโรตารี 3 กก.

**GBH 3-28 DFR** 061124A0K0



ข้อมูลเทคนิค Baretool : 3611B4A0K0

กำลังไฟ	: 800 วัตต์
ความเร็วรอบ	: 0-900 รอบ/นาที
แรงกระแทก	: 3.1 จูล
อัตราการกระแทก	: 0-4,000 ครั้ง/นาที
เจาะคอนกรีต/ไม้/เหล็ก	: 28/30/13 มม.
น้ำหนัก (ไม่รวมสายไฟ)	: 3.6 กก.

## ส่วนโรตารี 4 กก.

**GBH 4-32 DFR** 06113321K1



ข้อมูลเทคนิค Baretool : 3611C321K5

กำลังไฟ	: 900 วัตต์
ความเร็วรอบ	: 0-760 รอบ/นาที
แรงกระแทก	: 4.2 จูล
อัตราการกระแทก	: 0-3,600 ครั้ง/นาที
เจาะคอนกรีต/ไม้/เหล็ก	: 32/32/13 มม.
น้ำหนัก (ไม่รวมสายไฟ)	: 4.7 กก.

เครื่องมือไร้สาย 12V

เครื่องมือไร้สาย 18V

เครื่องมือไฟฟ้า

เครื่องมือวัดติดตั้ง

เครื่องมือตัดน้ำแรงดันสูง

อุปกรณ์เสริม

สายการต่อ-โหล

ส่วนโรตารี 5 กก.

**GBH 5-40 D** 06112690K0



ข้อมูลเทคนิค Baretool : 3611B690K0

กำลังไฟ	: 1,100 วัตต์
ความเร็วรอบ	: 170-340 รอบ/นาที
แรงกระแทก	: 8.5 จูล
อัตราการกระแทก	: 1,500-2,900 ครั้ง/นาที
เจาะคอนกรีต/หัวควาน	: 40/90 มม.
น้ำหนัก (ไม่รวมสายไฟ)	: 6.8 กก.

ส่วนโรตารี 8 กก.

**GBH 8-45 DV** 06112650K0



ข้อมูลเทคนิค Baretool : 3611B651K0

กำลังไฟ	: 1,500 วัตต์
ความเร็วรอบ	: 150-305 รอบ/นาที
แรงกระแทก	: 12.5 จูล
อัตราการกระแทก	: 1,380-2,760 ครั้ง/นาที
เจาะคอนกรีต/หัวควาน	: 45/125 มม.
น้ำหนัก (ไม่รวมสายไฟ)	: 8.9 กก.

ส่วนโรตารี 12 กก.

**GBH 12-52 DV** 0611266000



ข้อมูลเทคนิค Baretool : 3611B66000

กำลังไฟ	: 1,700 วัตต์
ความเร็วรอบ	: 0-220 รอบ/นาที
แรงกระแทก	: 19 จูล
อัตราการกระแทก	: 1,750-2,150 ครั้ง/นาที
เจาะคอนกรีต/หัวควาน	: 52/150 มม.
น้ำหนัก (ไม่รวมสายไฟ)	: 11.9 กก.

เครื่องสกัดทำลาย 3 กก.

**GSH 3 E** 0611320703



ข้อมูลเทคนิค Baretool : 0611320703

กำลังไฟ	: 650 วัตต์
แรงกระแทก	: 2.6 จูล
อัตราการกระแทก	: 0-3,500 ครั้ง/นาที
หัวจับดอก	: SDS-Plus
น้ำหนัก (ไม่รวมสายไฟ)	: 3.5 กก.

เครื่องสกัดทำลาย 5 กก.

**GSH 500** 06113386K0



ข้อมูลเทคนิค Baretool : 3611C386K0

กำลังไฟ	: 1,025 วัตต์
แรงกระแทก	: 6.8 จูล
อัตราการกระแทก	: 2,750 ครั้ง/นาที
หัวจับดอก	: HEX 17 มม.
น้ำหนัก (ไม่รวมสายไฟ)	: 5.5 กก.

**GSH 500 Max** 06113387K1



ข้อมูลเทคนิค Baretool : 3611C387K0

กำลังไฟ	: 1,100 วัตต์
แรงกระแทก	: 7.8 จูล
อัตราการกระแทก	: 2,900 ครั้ง/นาที
หัวจับดอก	: SDS Max
น้ำหนัก (ไม่รวมสายไฟ)	: 5.7 กก.

**GSH 5** 06113370K0



ข้อมูลเทคนิค Baretool : 3611C370K0

กำลังไฟ	: 1,100 วัตต์
แรงกระแทก	: 7.5 จูล
อัตราการกระแทก	: 2,850 ครั้ง/นาที
หัวจับดอก	: SDS-Max
น้ำหนัก (ไม่รวมสายไฟ)	: 5.6 กก.

เครื่องสกัดทำลาย 9 กก.

**GSH 9 VC** 06113220K0



ข้อมูลเทคนิค Baretool : 3611C220K0

กำลังไฟ	: 1,500 วัตต์
แรงกระแทก	: 13 จูล
อัตราการกระแทก	: 2,720 ครั้ง/นาที
ค่าแรงสั่นสะเทือน	: 9.5 เมตร/วินาที <sup>2</sup>
น้ำหนัก (ไม่รวมสายไฟ)	: 8.5 กก.

เครื่องสกัดทำลาย 11 กก.

**GSH 11 E (Gen 2)** 06113168K0



ข้อมูลเทคนิค Baretool : 3611C168K0

กำลังไฟ	: 1,500 วัตต์
แรงกระแทก	: 16.8 จูล
อัตราการกระแทก	: 900-1,890 ครั้ง/นาที
หัวจับดอก	: SDS-Max
น้ำหนัก (ไม่รวมสายไฟ)	: 10.1 กก.

**GSH 11 VC** 06113360K0



ข้อมูลเทคนิค Baretool : 3611C360K0

กำลังไฟ	: 1,700 วัตต์
แรงกระแทก	: 23 จูล
อัตราการกระแทก	: 900-1,700 ครั้ง/นาที
อัตราสั่นสะเทือน	: 8 เมตร/วินาที <sup>2</sup>
น้ำหนัก (ไม่รวมสายไฟ)	: 11.4 กก.

เครื่องสกัดทำลาย 14 กก.

**GSH 14 C** 06113440K0



ข้อมูลเทคนิค Baretool :

กำลังไฟ	: 1,750 วัตต์
แรงกระแทก	: 28 จูล
อัตราการกระแทก	: 1,900 ครั้ง/นาที
หัวจับดอก	: ทกเหลี่ยม 22 มม.
อัตราสั่นสะเทือน	: 10.9 เมตร/วินาที <sup>2</sup>
น้ำหนัก (ไม่รวมสายไฟ)	: 14.6 กก.

เครื่องสกัดทำลาย 16 กก.

**GSH 16-30** 06113351K0



ข้อมูลเทคนิค Baretool : 3611C351K0

กำลังไฟ	: 1,750 วัตต์
แรงกระแทก	: 41 จูล
อัตราการกระแทก	: 1,300 ครั้ง/นาที
หัวจับดอก	: ทกเหลี่ยม 30 มม.
อัตราสั่นสะเทือน	: 13 เมตร/วินาที <sup>2</sup>
น้ำหนัก (ไม่รวมสายไฟ)	: 16.5 กก.

เครื่องสกัดทำลาย 27 กก.

**GSH 27 VC** 061130A000



ข้อมูลเทคนิค Baretool : 3611C0A000

กำลังไฟ	: 2,000 วัตต์
แรงกระแทก	: 62 จูล
อัตราการกระแทก	: 0-1,000 ครั้ง/นาที
หัวจับดอก	: ทกเหลี่ยม 28 มม.
อัตราสั่นสะเทือน	: 8.5 เมตร/วินาที <sup>2</sup>
น้ำหนัก (ไม่รวมสายไฟ)	: 29.5 กก.



GSH 27 VC



GBH 5-40 D

# XLOCK

เจ้าแรกของโลกกับนวัตกรรม XLOCK  
ที่จะช่วยให้คุณเปลี่ยนใบเจียรได้อย่างง่ายดาย “เพียงคลิกเดียว!”

เครื่องมือไร้สาย 12V

เครื่องมือไร้สาย 18V

เครื่องมือไฟฟ้า

เครื่องมือวัดตัดจิ๊กซอ

เครื่องฉีดน้ำแรงดันสูง

อุปกรณ์เสริม

รายการอะไหล่



ไม่ต้องเก็บงาน **สะดวก**

จบงานได้อย่างเรียบเนียน รวดเร็ว  
ไม่มีปัญหารอยขีดข่วนจากน็อคยึดใบเจียรอีกต่อไป



ใช้ได้กับทุกรุ่น **ครอบคลุม**

อุปกรณ์เสริม XLOCK แทบทุกรุ่น สามารถใช้กับ  
เครื่องเจียรรุ่นอื่นๆ ได้ ด้วยอุปกรณ์เสริมกว่า 130 ชิ้น  
ช่วยให้คุณจบงานได้อย่างมือโปร



ตอบสนองทันที **ไวใจได้**

เมื่อได้ยินเสียง “คลิก” จากการใส่ใบ  
หมายความว่าใบลงล็อกแล้ว สามารถเริ่มงานได้เลย



### เครื่องเจียร 5" ระบบ XLOCK

GWX 14-125	06017B7000	GWX 9-125 S	06017B2000
<b>HEAVY DUTY</b>		<b>HEAVY DUTY</b>	
<b>WORLD'S FIRST</b>		<b>WORLD'S FIRST</b>	
<b>ข้อมูลเทคนิค</b>	Baretool : 3601GB7000	<b>ข้อมูลเทคนิค</b>	Baretool : 3601GB2000
กำลังไฟ	: 1,400 วัตต์	กำลังไฟ	: 900 วัตต์
ความเร็วรอบ	: 11,000 รอบ/นาที	ความเร็วรอบ	: 2,800-11,000 รอบ/นาที
จานขัด	: 125 มม. (5 นิ้ว)	จานขัด	: 125 มม. (5 นิ้ว)
น้ำหนัก (ไม่รวมสายไฟ)	: 2.3 กก.	น้ำหนัก (ไม่รวมสายไฟ)	: 2.1 กก.

### เครื่องเจียร 5" ระบบ XLOCK

GWX 180-LI (Solo)	06019H91K0	GWX 18V-10 C (Solo)	06017B0200	GWX 18V-10 SC (Solo)	06017B0400	GWX 18V-10 P (Solo)	06019J4200
<b>WORLD'S FIRST</b>		<b>HEAVY DUTY</b>		<b>HEAVY DUTY</b>		<b>HEAVY DUTY</b>	<b>NEW!</b>
<b>ข้อมูลเทคนิค</b>	Baretool : 3601JH91K0	<b>ข้อมูลเทคนิค</b>	Baretool : 3601GB0200	<b>ข้อมูลเทคนิค</b>	Baretool : 3601GB0400	<b>ข้อมูลเทคนิค</b>	Baretool : 3601JJ4202
แบตเตอรี่	: 18V	แบตเตอรี่	: 18V	แบตเตอรี่	: 18V	แบตเตอรี่	: 18V
ความเร็วรอบ	: 11,000 รอบ/นาที	ความเร็วรอบ	: 9,000 รอบ/นาที	ความเร็วรอบ	: 4,500-9,000 รอบ/นาที	ความเร็วรอบ	: 9,000 รอบ/นาที
จานขัด	: 125 มม. (5 นิ้ว)	จานขัด	: 125 มม. (5 นิ้ว)	จานขัด	: 125 มม. (5 นิ้ว)	จานขัด	: 125 มม. (5 นิ้ว)
น้ำหนัก (ไม่รวมแบตเตอรี่)	: 2.3 กก.	น้ำหนัก (ไม่รวมแบตเตอรี่)	: 2 กก.	น้ำหนัก (ไม่รวมแบตเตอรี่)	: 2 กก.	น้ำหนัก (ไม่รวมแบตเตอรี่)	: 1.9 กก.

### อุปกรณ์เสริมเครื่องเจียรระบบ XLOCK

### รหัสสินค้า

ไบเจียร X-LOCK 125 มม. X 6.0 มม. T27 (Expert Metal)	2608619259
ไบเพชร Standard for Ceramic 125 มม. X-LOCK	2608615138
ไบเพชร Standard for Universal 125 มม. X-LOCK	2608615166
ไบตัด X-LOCK 125 มม. X 1.0 มม. T41 (Expert Inox)	2608619264
ไบตัด X-LOCK 125 มม. X 1.0 มม. T41 (Multi Construction)	2608619269
ไบตัด X-LOCK 125 มม. X 1.0 มม. T41 (Standard Inox)	2608619262
ไบตัด X-LOCK 125 มม. X 1.0 มม. T41 (Standard Inox) แพ็ค 10 ไบ	2608619267
ไบตัด X-LOCK 125 มม. X 1.6 มม. T41 (Expert Inox)	2608619265
ไบตัด X-LOCK 125 มม. X 1.6 มม. T41 (Expert Metal)	2608619254
ไบตัด X-LOCK 125 มม. X 2.5 มม. T41 (Expert Metal)	2608619255
ไบตัดนอกประสงค์ (carbide Multi) 125 มม. X-LOCK	2608619284
คลิปล็อกจาน X-LOCK	2608601720
จานโยขัด 125 มม.(ปานกลาง)	2608624138
จานโยขัด 125 มม.(ละเอียดพิเศษ)	2608624139
จานโยขัด 125 มม.(หยาบ)	2608624137
จานโยขัด 125 มม.(หยาบพิเศษ)	2608624136
จานทรายกลม 125 มม.(Fiber disc) X-LOCK G100	2608619187
จานทรายกลม 125 มม.(Fiber disc) X-LOCK G120	2608619188
จานทรายกลม 125 มม.(Fiber disc) X-LOCK G36	2608619183
จานทรายกลม 125 มม.(Fiber disc) X-LOCK G50	2608619184
จานทรายกลม 125 มม.(Fiber disc) X-LOCK G60	2608619185
จานทรายกลม 125 มม.(Fiber disc) X-LOCK G80	2608619186
จานทรายซ้อนหลังแข็ง X-LOCK 125 มม. G120	2608619204
จานทรายซ้อนหลังแข็ง X-LOCK 125 มม. G40	2608619201
จานทรายซ้อนหลังแข็ง X-LOCK 125 มม. G60	2608619202
จานทรายซ้อนหลังแข็ง X-LOCK 125 มม. G80	2608619203
จานรอง X-LOCK 125 มม. (แบบแข็ง)	2608601716
จานรอง X-LOCK 125 มม. (แบบหนามเตย)	2608601724
ถ้วยแปรงลวดแบบเปียสำหรับโลหะ 75 มม. X-LOCK 0.35 มม.	2608620726
ถ้วยแปรงลวดแบบเปียสำหรับโลหะ 75 มม. X-LOCK 0.5 มม.	2608620727
ถ้วยแปรงลวดแบบเปียสำหรับสแตนเลส 75 มม. X-LOCK 0.5 มม.	2608620729
ถ้วยแปรงลวดทองเหลือง 75 มม. X-LOCK 0.3 มม.	2608620730
ถ้วยแปรงลวดสำหรับโลหะ 75 มม. X-LOCK 0.3 มม.	2608620725
ถ้วยแปรงลวดสำหรับสแตนเลส 75 มม. X-LOCK 0.3 มม.	2608620728



เครื่องมือโรตาราย 12V

เครื่องมือโรตาราย 18V

เครื่องมือไฟฟ้า

เครื่องมือวัดทิศทาง

เครื่องมือช่างระดับสูง

อุปกรณ์เสริม

รายการอะไหล่

เครื่องเจียรคอยาว

**GG5 3000 L** 06012240K0



ข้อมูลเทคนิค	Baretool : 3601B240K0
กำลังไฟ	: 300 วัตต์
ความเร็วรอบ	: 0-28,000 รอบ/นาที
หัวจับหินเจียร	: 8 มม.
เส้นผ่านศูนย์กลางปลอกแกน	: 41 มม.
น้ำหนัก (ไม่รวมสายไฟ)	: 1.5 กก.

**GG5 5000 L** 06012241K0



ข้อมูลเทคนิค	Baretool : 3601B241K0
กำลังไฟ	: 500 วัตต์
ความเร็วรอบ	: 33,000 รอบ/นาที
หัวจับหินเจียร	: 8 มม.
เส้นผ่านศูนย์กลางปลอกแกน	: 41 มม.
น้ำหนัก (ไม่รวมสายไฟ)	: 1.4 กก.

**GG5 28 LCE** 0601221100

HEAVY DUTY



ข้อมูลเทคนิค	Baretool : 3601B21100
กำลังไฟ	: 650 วัตต์
ความเร็วรอบ	: 10,000-30,000 รอบ/นาที
หัวจับหินเจียร	: 8 มม.
เส้นผ่านศูนย์กลางปลอกแกน	: 43 มม.
น้ำหนัก (ไม่รวมสายไฟ)	: 1.6 กก.

เครื่องเจียร 4"

**GWS 060** 06013756K0



ข้อมูลเทคนิค	Baretool : 3601C756K0
กำลังไฟ	: 670 วัตต์
ความเร็วรอบ	: 12,000 รอบ/นาที
งานขัด	: 100 มม. (4 นิ้ว)
เกลียวบนแกนเครื่อง	: M10
น้ำหนัก (ไม่รวมสายไฟ)	: 1.5 กก.

เครื่องเจียร 4"

**GWS 6-100 S** 060137508M



ข้อมูลเทคนิค	Baretool : 06013750AC
กำลังไฟ	: 710 วัตต์
ความเร็วรอบ	: 11,000 รอบ/นาที
งานขัด	: 100 มม. (4 นิ้ว)
เกลียวบนแกนเครื่อง	: M10
น้ำหนัก (ไม่รวมสายไฟ)	: 1.6 กก.

**GWS 750-100** 06013940K0

HEAVY DUTY



ข้อมูลเทคนิค	Baretool : 3601C940K0
กำลังไฟ	: 750 วัตต์
ความเร็วรอบ	: 11,000 รอบ/นาที
งานขัด	: 100 มม. (4 นิ้ว)
เกลียวบนแกนเครื่อง	: M10
น้ำหนัก (ไม่รวมสายไฟ)	: 1.8 กก.

**GWS 900-100** 06013960K0

HEAVY DUTY



ข้อมูลเทคนิค	Baretool : 3601C960K0
กำลังไฟ	: 900 วัตต์
ความเร็วรอบ	: 11,000 รอบ/นาที
งานขัด	: 100 มม. (4 นิ้ว)
เกลียวบนแกนเครื่อง	: M10
น้ำหนัก (ไม่รวมสายไฟ)	: 1.9 กก.

**GWS 900-100 S** 06013961K0

HEAVY DUTY



ข้อมูลเทคนิค	Baretool : 3601C961K0
กำลังไฟ	: 900 วัตต์
ความเร็วรอบ	: 2,800-11,000 รอบ/นาที
งานขัด	: 100 มม. (4 นิ้ว)
เกลียวบนแกนเครื่อง	: M10
น้ำหนัก (ไม่รวมสายไฟ)	: 1.9 กก.

เครื่องเจียร 4"

**GWS 9-100 P** 06013965K0

HEAVY DUTY



ข้อมูลเทคนิค	Baretool : 3601C965K0
กำลังไฟ	: 900 วัตต์
ความเร็วรอบ	: 11,000 รอบ/นาที
งานขัด	: 100 มม. (4 นิ้ว)
เกลียวบนแกนเครื่อง	: M10
น้ำหนัก (ไม่รวมสายไฟ)	: 1.9 กก.

เครื่องเจียร 5"

**GWS 18-125 SPL** 06017A3300

HEAVY DUTY



ข้อมูลเทคนิค	Baretool : 3601GA3300
กำลังไฟ	: 1,800 วัตต์
ความเร็วรอบ	: 2,800-12,000 รอบ/นาที
งานขัด	: 125 มม. (5 นิ้ว)
เกลียวบนแกนเครื่อง	: M14
น้ำหนัก (ไม่รวมสายไฟ)	: 2.5 กก.

**GWS 19-125 CIE** 060179P002

HEAVY DUTY

WORLD'S FIRST



ข้อมูลเทคนิค	Baretool : 3601G9P000
กำลังไฟ	: 1,900 วัตต์
ความเร็วรอบ	: 2,800-11,500 รอบ/นาที
งานขัด	: 125 มม. (5 นิ้ว)
เกลียวบนแกนเครื่อง	: M14
น้ำหนัก (ไม่รวมสายไฟ)	: 2.4 กก.

**GWS 12-125 S** 06013A60K0

HEAVY DUTY

NEW!



ข้อมูลเทคนิค	Baretool :
กำลังไฟ	: 1,200 วัตต์
ความเร็วรอบ	: 2,800-11,000 รอบ/นาที
งานขัด	: 125 มม. (5 นิ้ว)
เกลียวบนแกนเครื่อง	: M14
น้ำหนัก (ไม่รวมสายไฟ)	: 2.2 กก.

เครื่องเจียร 5"

**GWS 14-125 S** 06017D0100

HEAVY DUTY

NEW!



ข้อมูลเทคนิค	Baretool : 3601GD0100
กำลังไฟ	: 1,400 วัตต์
ความเร็วรอบ	: 2,800-11,500 รอบ/นาที
งานขัด	: 125 มม. (5 นิ้ว)
เกลียวบนแกนเครื่อง	: M14
สวิทช์	: สวิทช์แบบล็อกได้
น้ำหนัก (ไม่รวมสายไฟ)	: 2.2 กก.

**GWS 17-125 S** 06017D0300

HEAVY DUTY

NEW!



ข้อมูลเทคนิค	Baretool : 3601GD0300
กำลังไฟ	: 1,700 วัตต์
ความเร็วรอบ	: 2,800-11,500 รอบ/นาที
งานขัด	: 125 มม. (5 นิ้ว)
เกลียวบนแกนเครื่อง	: M14
สวิทช์	: สวิทช์แบบล็อกได้
น้ำหนัก (ไม่รวมสายไฟ)	: 2.2 กก.



GWS 17-125 S



## เครื่องเจียร 6"

GWS 17-150 S 06017D0600

HEAVY DUTY

NEW!



ข้อมูลเทคนิค Baretool : 3601GD0600

กำลังไฟ	: 1,700 วัตต์
ความเร็วรอบ	: 2,400-9,700 รอบ/นาที
จานขัด	: 150 มม. (6 นิ้ว)
เกลียววนแกนเครื่อง	: M14
สวิตช์	: สวิตช์แบบล็อกได้
น้ำหนัก (ไม่รวมสายไฟ)	: 2.2 กก.

## เครื่องเจียร 7"

GWS 2200-180 06018C00K0

ข้อมูลเทคนิค Baretool : 3601HC00K0

กำลังไฟ	: 2,200 วัตต์
ความเร็วรอบ	: 8,500 รอบ/นาที
จานขัด	: 180 มม. (7 นิ้ว)
เกลียววนแกนเครื่อง	: M14
สวิตช์	: สวิตช์แบบล็อกได้
น้ำหนัก (ไม่รวมสายไฟ)	: 5 กก.

GWS 24-180 LVI 0601892F00

HEAVY DUTY



ข้อมูลเทคนิค Baretool : 3601H92F00

กำลังไฟ	: 2,400 วัตต์
ความเร็วรอบ	: 8,500 รอบ/นาที
จานขัด	: 180 มม. (7 นิ้ว)
เกลียววนแกนเครื่อง	: M14
สวิตช์	: สวิตช์แบบล็อกได้
น้ำหนัก (ไม่รวมสายไฟ)	: 5.4 กก.

GWS 24-180 JZ 06018C23K0

HEAVY DUTY



ข้อมูลเทคนิค Baretool : 3601HC23K0

กำลังไฟ	: 2,400 วัตต์
ความเร็วรอบ	: 8,500 รอบ/นาที
จานขัด	: 180 มม. (7 นิ้ว)
เกลียววนแกนเครื่อง	: M14
สวิตช์	: สวิตช์แบบล็อกได้
น้ำหนัก (ไม่รวมสายไฟ)	: 5.8 กก.

## เครื่องเจียร 7"

GWS 30-180 B 06018G0000

HEAVY DUTY

NEW!



ข้อมูลเทคนิค Baretool : 3601HG0000

กำลังไฟ	: 2,800 วัตต์
ความเร็วรอบ	: 8,500 รอบ/นาที
จานขัด	: 180 มม. (7 นิ้ว)
เกลียววนแกนเครื่อง	: M14
สวิตช์	: สวิตช์แบบล็อกได้
น้ำหนัก (ไม่รวมสายไฟ)	: 5.7 กก.

## เครื่องเจียร 9"

GWS 2200-230 06018C10K0

ข้อมูลเทคนิค Baretool : 3601HC10K0

กำลังไฟ	: 2,200 วัตต์
ความเร็วรอบ	: 6,500 รอบ/นาที
จานขัด	: 230 มม. (9 นิ้ว)
เกลียววนแกนเครื่อง	: M14
สวิตช์	: สวิตช์แบบล็อกได้
น้ำหนัก (ไม่รวมสายไฟ)	: 5 กก.

GWS 24-230 LVI 0601893F00

HEAVY DUTY



ข้อมูลเทคนิค Baretool : 3601H93F00

กำลังไฟ	: 2,400 วัตต์
ความเร็วรอบ	: 6,500 รอบ/นาที
จานขัด	: 230 มม. (9 นิ้ว)
เกลียววนแกนเครื่อง	: M14
สวิตช์	: สวิตช์แบบล็อกได้
น้ำหนัก (ไม่รวมสายไฟ)	: 5.5 กก.

GWS 24-230 06018C30K0

HEAVY DUTY



ข้อมูลเทคนิค Baretool : 3601HC30K0

กำลังไฟ	: 2,400 วัตต์
ความเร็วรอบ	: 6,500 รอบ/นาที
จานขัด	: 230 มม. (9 นิ้ว)
เกลียววนแกนเครื่อง	: M14
สวิตช์	: สวิตช์แบบล็อกได้
น้ำหนัก (ไม่รวมสายไฟ)	: 6 กก.

## เครื่องเจียร 9"

GWS 30-230 B 06018G1000

HEAVY DUTY



ข้อมูลเทคนิค Baretool : 3601HG1000

กำลังไฟ	: 2,800 วัตต์
ความเร็วรอบ	: 6,500 รอบ/นาที
จานขัด	: 230 มม. (9 นิ้ว)
เกลียววนแกนเครื่อง	: M14
สวิตช์	: สวิตช์แบบล็อกได้
น้ำหนัก (ไม่รวมสายไฟ)	: 5.9 กก.

## เครื่องเจียรคอนกรีต

GBR 15 CAG 0601776001



ข้อมูลเทคนิค Baretool : 3601G76001

กำลังไฟ	: 1,500 วัตต์
ความเร็วรอบ	: 9,300 รอบ/นาที
จานขัด	: 125 มม.
เกลียววนแกนเครื่อง	: M14
น้ำหนัก (ไม่รวมสายไฟ)	: 2.6 กก.

## เลื่อยชัก

GSA 120 06016B10K0



ข้อมูลเทคนิค Baretool : 3601FB10K0

กำลังไฟ	: 1,200 วัตต์
อัตราช่วงชัก	: 0-3,000 ครั้ง/นาที
ระยะช่วงชัก	: 29 มม.
ระยะตัดลึก (ไม่/เหล็ก)	: 220/20 มม.
น้ำหนัก (ไม่รวมสายไฟ)	: 3.7 กก.

## เลื่อยจิ๊กซอว์

GST 650 06015A8000



ข้อมูลเทคนิค Baretool : 3601EA8000

กำลังไฟ	: 450 วัตต์
อัตราช่วงชัก	: 800-3,000 ครั้ง/นาที
ระยะช่วงชัก	: 18 มม.
ระยะตัดลึก (ไม้/อลูมิเนียม/โลหะ)	: 65/10/3 มม.
น้ำหนัก (ไม่รวมสายไฟ)	: 1.9 กก.

## เลื่อยจิ๊กซอว์

GST 680 06015B40K0

NEW!



ข้อมูลเทคนิค Baretool :

กำลังไฟ	: 500 วัตต์
อัตราช่วงชัก	: 800-3,100 ครั้ง/นาที
ระยะช่วงชัก	: 20 มม.
ระยะตัดลึก (ไม้/อลูมิเนียม/โลหะ)	: 68/10/5 มม.
มุมเอียง	: -45 - 45 องศา
น้ำหนัก (ไม่รวมสายไฟ)	: 2 กก.

GST 700 06012A70K0



ข้อมูลเทคนิค Baretool : 3601BA70K0

กำลังไฟ	: 500 วัตต์
อัตราช่วงชัก	: 1,450-3,200 ครั้ง/นาที
ระยะช่วงชัก	: 20 มม.
ระยะตัดลึก (ไม้/อลูมิเนียม/โลหะ)	: 70/10/6 มม.
น้ำหนัก (ไม่รวมสายไฟ)	: 2.1 กก.

GST 750 06015B40K0

HEAVY DUTY



ข้อมูลเทคนิค Baretool :

กำลังไฟ	: 520 วัตต์
อัตราช่วงชัก	: 800-3,200 ครั้ง/นาที
ระยะช่วงชัก	: 20 มม.
ระยะตัดลึก (ไม้/อลูมิเนียม/โลหะ)	: 75/10/8 มม.
มุมเอียง	: -45 - 45 องศา
น้ำหนัก (ไม่รวมสายไฟ)	: 2.2 กก.

GST 90 BE 060158F0K0

HEAVY DUTY



ข้อมูลเทคนิค Baretool : 3601E8F0K0

กำลังไฟ	: 650 วัตต์
อัตราช่วงชัก	: 500-3,100 ครั้ง/นาที
ระยะช่วงชัก	: 23 มม.
ระยะตัดลึก (ไม้/อลูมิเนียม/โลหะ)	: 90/20/10 มม.
น้ำหนัก (ไม่รวมสายไฟ)	: 2.6 กก.

เลื่อยวงเดือน 7"

**GKS 130** 06016C30K0

**NEW!**



ข้อมูลเทคนิค	Baretool :
กำลังไฟ	: 1,300 วัตต์
ความเร็วรอบ	: 5,200 รอบ/นาที
ขนาดใบเลื่อย	: 184 มม.
ระยะตัดลึก 90°	: 64 มม.
ระยะตัดลึก 45°	: 45 มม.
น้ำหนัก (ไม่รวมสายไฟ)	: 4 กก.

**GKS 140** 06016B30K1



ข้อมูลเทคนิค	Baretool : 3601FB30K1
กำลังไฟ	: 1,400 วัตต์
ความเร็วรอบ	: 6,200 รอบ/นาที
ขนาดใบเลื่อย	: 184 มม.
ระยะตัดลึก 90°	: 64 มม.
ระยะตัดลึก 45°	: 45 มม.
น้ำหนัก (ไม่รวมสายไฟ)	: 3.7 กก.

**GKS 190** 06016230K0

**HEAVY DUTY**



ข้อมูลเทคนิค	Baretool : 3601F230K0
กำลังไฟ	: 1,400 วัตต์
ความเร็วรอบ	: 5,200 รอบ/นาที
ขนาดใบเลื่อย	: 184 มม.
ระยะตัดลึก 90°	: 67 มม.
ระยะตัดลึก 45°	: 48 มม.
น้ำหนัก (ไม่รวมสายไฟ)	: 4.1 กก.

เลื่อยวงเดือน 9"

**GKS 235 Turbo** 06015A20K0

**HEAVY DUTY**



ข้อมูลเทคนิค	Baretool : 3601EA20K0
กำลังไฟ	: 2,050 วัตต์
ความเร็วรอบ	: 0-5,300 รอบ/นาที
ขนาดใบเลื่อย	: 235 มม.
ระยะตัดลึก 90°	: 85 มม.
ระยะตัดลึก 45°	: 65 มม.
น้ำหนัก (ไม่รวมสายไฟ)	: 7.6 กก.

เลื่อยวงเดือน 5"

**GKT 55 GCE** 0601675000

**HEAVY DUTY**



ข้อมูลเทคนิค	Baretool : 3601F75000
กำลังไฟ	: 1,400 วัตต์
ความเร็วรอบ	: 3,600-6,250 รอบ/นาที
ขนาดใบเลื่อย	: 165 มม.
น้ำหนัก (ไม่รวมสายไฟ)	: 4.7 กก.

**GSS 2300** 06012980K0



ข้อมูลเทคนิค	Baretool : 3601B980K0
กำลังไฟ	: 190 วัตต์
ความเร็วรอบ	: 0-12,000 รอบ/นาที
อัตราการสั่น	: 0-24,000 ครั้ง/นาที
ระยะการสั่น	: 2 มม.
ขนาดฐานรองกระดาษทราย	: 92 x 182 มม.
น้ำหนัก (ไม่รวมสายไฟ)	: 1.5 กก.

**GSS 140** 06012A80K0



ข้อมูลเทคนิค	Baretool : 3601BA80K0
กำลังไฟ	: 220 วัตต์
ความเร็วรอบ	: 14,000 รอบ/นาที
อัตราการสั่น	: 28,000 ครั้ง/นาที
ระยะการสั่น	: 1.5 มม.
ขนาดฐานรองกระดาษทราย	: 112 x 101 มม.
น้ำหนัก (ไม่รวมสายไฟ)	: 1.2 กก.

**GSS 160 Multi** 06012A2300

**HEAVY DUTY**

**NEW!**



ข้อมูลเทคนิค	Baretool : 1607000YM2
กำลังไฟ	: 180 วัตต์
ความเร็วรอบ	: 12,000 รอบ/นาที
อัตราการสั่น	: 24,000 ครั้ง/นาที
ระยะการสั่น	: 1.6 มม.
ขนาดฐานรองกระดาษทราย	: 113 x 101 มม.
น้ำหนัก (ไม่รวมสายไฟ)	: 1.2 กก.

เครื่องขัดกระดาษทรายระบบลูกเมี้ยว

**GEX 125-1 AE** 06013875K0

**HEAVY DUTY**



ข้อมูลเทคนิค	Baretool : 3601C875K0
กำลังไฟ	: 250 วัตต์
ความเร็วรอบ	: 7,500-12,000 รอบ/นาที
อัตราความเร็วรอบของจานขัด	: 15,000-24,000 ครั้ง/นาที
การติดแผ่นกระดาษทราย	: แถบตีนตุ๊กแก
ขนาดแผ่นรองกระดาษทราย	: 125 มม.
น้ำหนัก (ไม่รวมสายไฟ)	: 1.3 กก.

**GEX 125-150 AVE** 060137B102

**HEAVY DUTY**



ข้อมูลเทคนิค	Baretool : 3601C7B100
กำลังไฟ	: 400 วัตต์
ความเร็วรอบ	: 5,500-12,000 รอบ/นาที
อัตราความเร็วรอบของจานขัด	: 11,000-24,000 ครั้ง/นาที
การติดแผ่นกระดาษทราย	: แถบตีนตุ๊กแก
ขนาดแผ่นรองกระดาษทราย	: 150 มม.
น้ำหนัก (ไม่รวมสายไฟ)	: 2.4 กก.

**GET 75-150** 0601257101

**HEAVY DUTY**



ข้อมูลเทคนิค	Baretool : 1600A0275A
กำลังไฟ	: 750 วัตต์
ความเร็วรอบ	: 3,300-7,300 รอบ/นาที
อัตราความเร็วรอบของจานขัด	: 6,600-14,600 ครั้ง/นาที
การติดแผ่นกระดาษทราย	: แถบตีนตุ๊กแก
ขนาดแผ่นรองกระดาษทราย	: 150 มม.
น้ำหนัก (ไม่รวมสายไฟ)	: 2.6 กก.

เครื่องขัดผ้า/ขัดผนัง

**GTR 550** 06017D40K0

**HEAVY DUTY**



ข้อมูลเทคนิค	Baretool : 3601GD40K0
กำลังไฟ	: 550 วัตต์
ความเร็วรอบ	: 340-910 รอบ/นาที
ขนาดแผ่นรองกระดาษทราย	: 225 มม.
การติดแผ่นกระดาษทราย	: แถบตีนตุ๊กแก
น้ำหนัก (ไม่รวมสายไฟ)	: 4.8 กก.

GTR 550



กบไฟฟ้า

**GHO 6500** 06015960K0



ข้อมูลเทคนิค	Baretool : 3601E960K0
กำลังไฟ	: 650 วัตต์
ความเร็วรอบ	: 16,500 รอบ/นาที
ไสไม้กว้างสุด	: 82 มม.
ตัดลึกสูงสุด	: 0-2.6 มม.
การปรับความลึกของบั้งใบ	: 0-9 มม.
น้ำหนัก (ไม่รวมสายไฟ)	: 2.8 กก.

**GHO 10-82** 0601594007

**HEAVY DUTY**



ข้อมูลเทคนิค	Baretool : 0601594007
กำลังไฟ	: 710 วัตต์
ความเร็วรอบ	: 16,500 รอบ/นาที
หน้ากว้างใบมีด	: 82 มม.
การปรับความหนาของเศษ	: 0-1 มม.
การปรับความลึกของบั้งใบ	: 0-9 มม.
น้ำหนัก (ไม่รวมสายไฟ)	: 2.5 กก.

เครื่องมือไร้สาย 12V

เครื่องมือไร้สาย 18V

เครื่องมือไฟฟ้า

เครื่องมือวัดตัดจัดจอ

เครื่องมือัดน้ำแรงดันสูง

อุปกรณ์เสริม

รายการอะไหล่

## เครื่องเจาะร่อง

**GKF 550**

06016A00K0



ข้อมูลเทคนิค Baretool : 3601FA00K0

กำลังไฟ : 550 วัตต์  
ความเร็วรอบ : 33,000 รอบ/นาที  
ขนาดหัวจับดอก : 6 มม.  
น้ำหนัก (ไม่รวมสายไฟ) : 1.4 กก.

**GMF 1600 CE**

0601624022

HEAVY DUTY



ข้อมูลเทคนิค Baretool : 0601624003

กำลังไฟ : 1,600 วัตต์  
ความเร็วรอบ : 25,000 รอบ/นาที  
ความลึกเจาะร่อง : 76 มม.  
ขนาดหัวจับดอก : 8-12.7 มม.  
น้ำหนัก (ไม่รวมสายไฟ) : 5.8 กก.

**GOF 130**

06016B70K1



ข้อมูลเทคนิค Baretool : 3601FB70K1

กำลังไฟ : 1,300 วัตต์  
ความเร็วรอบ : 11,000-28,000 รอบ/นาที  
ความลึกเจาะร่อง : 55 มม.  
ขนาดหัวจับดอก : 6-8 มม.  
น้ำหนัก (ไม่รวมสายไฟ) : 3.5 กก.

## เครื่องเป่าลมร้อน

**GHG 18-60**

06012A61K0

HEAVY DUTY



ข้อมูลเทคนิค Baretool : 3601BA61K0

กำลังไฟ : 1,800 วัตต์  
อุณหภูมิ : 50-600 °C  
ความเร็วลม : 250-600 ลิตร/นาที  
น้ำหนัก (ไม่รวมสายไฟ) : 0.52 กก.

## เครื่องเป่าลมร้อน

**GHG 20-60**

06012A6400

HEAVY DUTY



ข้อมูลเทคนิค Baretool : 3601BA6400

กำลังไฟ : 2,000 วัตต์  
อุณหภูมิ : 50-630 °C  
ความเร็วลม : 150-500 ลิตร/นาที  
น้ำหนัก (ไม่รวมสายไฟ) : 0.6 กก.

**GHG 20-63 (Kits)**

06012A62K0

HEAVY DUTY



ข้อมูลเทคนิค Baretool : 3601BA62K0

กำลังไฟ : 2,000 วัตต์  
อุณหภูมิ : 50-630 °C  
ความเร็วลม : 150-500 ลิตร/นาที  
น้ำหนัก (ไม่รวมสายไฟ) : 0.65 กก.

## เครื่องเป่าลม

**GBL 620**

06019805K0



ข้อมูลเทคนิค Baretool : 3601J805K0

กำลังไฟ : 620 วัตต์  
ความเร็วรอบ : 16,000 รอบ/นาที  
ปริมาณอากาศแรงลม : 3.5 ลูกบาศก์เมตร/นาที  
น้ำหนัก (ไม่รวมสายไฟ) : 1.7 กก.

**GBL 82-270**

06019804K1

HEAVY DUTY



ข้อมูลเทคนิค Baretool : 3601J804K5

กำลังไฟ : 800 วัตต์  
ความเร็วรอบ : 16,000 รอบ/นาที  
ปริมาณอากาศแรงลม : 4.5 ลูกบาศก์เมตร/นาที  
น้ำหนัก (ไม่รวมสายไฟ) : 1.8 กก.

## เครื่องดูดฝุ่น

**GAS 15 PS**

06019E51K0

HEAVY DUTY



ข้อมูลเทคนิค Baretool : 3601JE51K0

กำลังไฟ : 1,100 วัตต์  
ความจุ : 15 ลิตร  
ขนาด (ยาวxสูง) : 36x44 ซม.  
แรงลม : 33 ลิตร/วินาที  
น้ำหนัก (ไม่รวมสายไฟ) : 6 กก.

**GAS 12-25 PL**

060197C1K0

HEAVY DUTY



ข้อมูลเทคนิค Baretool : 3601JE51K0

กำลังไฟ : 1,250 วัตต์  
ความจุ : 25 ลิตร  
ขนาด : 48x38x45 ซม.  
แรงลม : 33 ลิตร/วินาที  
น้ำหนัก (ไม่รวมสายไฟ) : 10 กก.

## เครื่องขัดเงา

**GPO 950**

06013A20K0



ข้อมูลเทคนิค Baretool : 3601CA20K0

กำลังไฟ : 950 วัตต์  
ความเร็วรอบ : 600-2,100 รอบ/นาที  
ขนาดจานขัด : 180 มม.  
เกลียวบนแกนเครื่อง : M14  
น้ำหนัก (ไม่รวมสายไฟ) : 2.3 กก.

**GPO 12 CE**

06013890K0

HEAVY DUTY

NEW!



ข้อมูลเทคนิค Baretool : 3601C890K2

กำลังไฟ : 1,250 วัตต์  
ความเร็วรอบ : 750-3,000 รอบ/นาที  
ขนาดจานขัด : 180 มม.  
เกลียวบนแกนเครื่อง : M14  
น้ำหนัก (ไม่รวมสายไฟ) : 2.5 กก.

## เครื่องมือมือประเภทประสงค์

**GOP 30-28**

06012370K0

HEAVY DUTY



ข้อมูลเทคนิค Baretool : 3601B370K0

กำลังไฟ : 300 วัตต์  
ความเร็วรอบ : 8,000-20,000 รอบ  
รัศมีการสิ้น : 1.4 องศา/นาที  
น้ำหนัก (ไม่รวมสายไฟ) : 1.5 กก.

**GOP 55-36**

0601231101

HEAVY DUTY



ข้อมูลเทคนิค Baretool : 3601B31100

กำลังไฟ : 550 วัตต์  
ความเร็วรอบ : 8,000-20,000 รอบ  
รัศมีการสิ้น : 1.8 องศา/นาที  
น้ำหนัก (ไม่รวมสายไฟ) : 1.6 กก.

## เครื่องตัดแผ่นโลหะ

**GSC 2,8**

0601506103

HEAVY DUTY



ข้อมูลเทคนิค Baretool : 0601506103

กำลังไฟ : 500 วัตต์  
อัตราช่วงชัก : 2,400 ครั้ง/นาที  
ตัดโลหะ 400/600/800 N/mm<sup>2</sup> : 2.8/2.2/1.9 มม.  
ตัดอลูมิเนียม 200 N/mm<sup>2</sup> : 3.5 มม.  
น้ำหนัก (ไม่รวมสายไฟ) : 2.7 กก.

**GNA 2,0**

0601530103

HEAVY DUTY



ข้อมูลเทคนิค Baretool : 0601530103

กำลังไฟ : 500 วัตต์  
อัตราช่วงชัก : 2,400 ครั้ง/นาที  
ตัดโลหะ 400/600/800 N/mm<sup>2</sup> : 2/1.4/1 มม.  
ตัดอลูมิเนียม 200 N/mm<sup>2</sup> : 2.5 มม.  
น้ำหนัก (ไม่รวมสายไฟ) : 2 กก.

เครื่องตัดโฟม

GSG 300 0601575103

HEAVY DUTY



ข้อมูลเทคนิค Baretool : 0601575103

กำลังไฟ : 350 วัตต์  
 ความเร็วรอบ : 2,100 รอบ/นาที  
 ความเร็วชัก : 3,500 ครั้ง/นาที  
 ตัดโฟมลึก : 300 มม.  
 น้ำหนัก (ไม่รวมสายไฟ) : 1.6 กก.

เครื่องตัดหินอ่อน

GDC 140 06013A00K0



ข้อมูลเทคนิค Baretool : 3601CA40K0

กำลังไฟ : 1,400 วัตต์  
 ความเร็วรอบ : 13,200 รอบ/นาที  
 ขนาดใบเลื่อย : 115 มม.  
 ความลึก : 35 มม.  
 น้ำหนัก (ไม่รวมสายไฟ) : 2.9 กก.

เครื่องตัดโลหะ

GCD 12 JL (Dry Cutter) 0601B28000

HEAVY DUTY

NEW!



ข้อมูลเทคนิค Baretool : 3601M28000

กำลังไฟ : 2,000 วัตต์  
 ความเร็วรอบ : 1,500 รอบ/นาที  
 ขนาดแกน : 25.4 มม.  
 ขนาดใบเลื่อย : 305 มม.  
 ขนาด : 327x517x383 มม.  
 น้ำหนัก (ไม่รวมสายไฟ) : 20 กก.

แท่นตัดไฟเบอร์

GCO 14-24 0601B371K0

HEAVY DUTY



ข้อมูลเทคนิค Baretool : 3601M371K0

กำลังไฟ : 2,400 วัตต์  
 ความเร็วรอบ : 3,800 รอบ/นาที  
 ขนาดใบเลื่อย : 355 มม.  
 น้ำหนัก (ไม่รวมสายไฟ) : 18 กก.

แท่นตัดไฟเบอร์

GCO 220 0601B373K0



ข้อมูลเทคนิค Baretool : 3601M373K0

กำลังไฟ : 2,200 วัตต์  
 ความเร็วรอบ : 3,800 รอบ/นาที  
 ขนาดใบเลื่อย : 355 มม.  
 น้ำหนัก (ไม่รวมสายไฟ) : 15 กก.

มอเตอร์หินไฟ

GBG 35-15 060127A3K0

HEAVY DUTY



ข้อมูลเทคนิค Baretool : 3601B7A3K0

กำลังไฟ : 350 วัตต์  
 ความเร็วรอบ : 3,000 รอบ/นาที  
 เส้นผ่าศูนย์กลางหินเจียร : 20 มม.  
 ความกว้างของหินเจียร : 20 มม.  
 น้ำหนัก (ไม่รวมสายไฟ) : 10 กก.

GBG 60-20 060127A4K0

HEAVY DUTY



ข้อมูลเทคนิค Baretool : 3601B7A4K0

กำลังไฟ : 600 วัตต์  
 ความเร็วรอบ : 3,600 รอบ/นาที  
 เส้นผ่าศูนย์กลางหินเจียร : 25 มม.  
 ความกว้างของหินเจียร : 25 มม.  
 น้ำหนัก (ไม่รวมสายไฟ) : 15 กก.

แท่นตัดองศา

GCM 10 MX 0601B290K0

HEAVY DUTY



ข้อมูลเทคนิค Baretool : 3601M290K0

กำลังไฟ : 1,700 วัตต์  
 ความเร็วรอบ : 4,800 รอบ/นาที  
 ระยะตัดที่ 0° : 89 มม.  
 ระยะตัดที่ 45° แนวตั้ง : 67 มม.  
 ขนาดใบเลื่อย : 254 มม.  
 น้ำหนัก (ไม่รวมสายไฟ) : 14.1 กก.

แท่นตัดองศา

GCM 350-254 0601B22600

HEAVY DUTY



ข้อมูลเทคนิค Baretool : 3601M22600

กำลังไฟ : 1,800 วัตต์  
 ความเร็วรอบ : 5,000 รอบ/นาที  
 ระยะตัดที่ 0° : 89 มม.  
 ระยะตัดที่ 45° แนวตั้ง : 50 มม.  
 ขนาดใบเลื่อย : 254 มม.  
 น้ำหนัก (ไม่รวมสายไฟ) : 24.2 กก.

แท่นตัดองศา

GCM 12 GDL 0601B23600

HEAVY DUTY



ข้อมูลเทคนิค Baretool : 3601M23600

กำลังไฟ : 1,800 วัตต์  
 ความเร็วรอบ : 3,800 รอบ/นาที  
 ระยะตัดที่ 0° : 104 มม.  
 ระยะตัดที่ 45° แนวตั้ง : 51 มม.  
 ขนาดใบเลื่อย : 305 มม.  
 น้ำหนัก (ไม่รวมสายไฟ) : 32.1 กก.

แท่นตัดองศา

GCM 12 SDE 0601B23100

HEAVY DUTY



ข้อมูลเทคนิค Baretool : 3601M23101

กำลังไฟ : 1,800 วัตต์  
 ความเร็วรอบ : 4,000 รอบ/นาที  
 ระยะตัดที่ 0° : 85 มม.  
 ระยะตัดที่ 45° แนวตั้ง : 60 มม.  
 ขนาดใบเลื่อย : 305 มม.  
 น้ำหนัก (ไม่รวมสายไฟ) : 28.6 กก.



GCM 350-254



GCM 12 GDL



GCM 12 SDE

# GTS 254 โต๊ะเลื่อย

0601B450K0  
Baretool : 3601M450K0

## หน้าโต๊ะเหล็กและหนา

ด้วยความหนา 35 มม.  
พร้อมกับระนาบ < 1.00 ช่วยให้  
การทำงานมีประสิทธิภาพและทนทาน

## แขนต่อที่แม่นยำ และคล่องตัว

ได้ระดับเดียวกับโต๊ะ  
ให้ความแม่นยำสูงสุด  
ขณะทำงาน

## ร๊ากันขี้นงาน

ร๊ากันขี้นงาน  
ที่สามารถปรับได้ ขณะใช้งาน  
(ระยะ 2 มม.)

## ที่หยั่งเท้า

ป้องกันการล้มขณะการใช้งาน  
สามารถถอดออกได้

## โต๊ะเหล็ก

มาพร้อมกับเครื่องในชุด  
สามารถประกอบและใช้งานได้อย่างมั่นคงแข็งแรง



## GTS 254 Professional

ข้อมูลเทคนิค	หน่วยวัด
เส้นผ่าศูนย์กลางใบเลื่อย ระยะตัดลึก 0°/45°	254 มม.
การปรับมุมเอียง	45° L / 0° R
ความเร็วรอบขณะเดินเครื่องเปล่า	4,300 รอบ/นาที
เส้นผ่าศูนย์กลางของรูใบเลื่อย	30 มม.
ความสูงของการตัด 90°/45°	80/55 มม.
ระยะแขนต่อความยาว	265 มม.
ขนาดการตัดสูงสุดด้านขวา	545 มม.
กำลังไฟ	1800 วัตต์
ขนาดของเครื่องมือ (กว้าง x ยาว x สูง)	690 x 620 x 1000 มม.
น้ำหนัก(รวมขาตั้ง)	24.4 กก.

## โต๊ะเลื่อย

GTS 635-216 0601B42000

HEAVY DUTY

NEW!



ข้อมูลเทคนิค Baretool : 3601M42001

กำลังไฟ	: 1,600 วัตต์
ขนาดโต๊ะ	: 500 x 658 มม.
ความเร็วรอบ	: 5,500 รอบ/นาที
ขนาดใบเลื่อย	: 216 มม.
ตั้งค่าความเอียง	: 45° ซ้าย / 0° ขวา
น้ำหนัก	: 22 กก.

## โต๊ะเลื่อย

GTS 10 J 0601B305K0

HEAVY DUTY

NEW!



ข้อมูลเทคนิค Baretool : 3601M305K0

กำลังไฟ	: 1,800 วัตต์
ขนาดโต๊ะ	: 642 x 634 มม.
ความเร็วรอบ	: 3,650 รอบ/นาที
ขนาดใบเลื่อย	: 254 มม.
ตั้งค่าความเอียง	: 47° ซ้าย / 2° ขวา
น้ำหนัก	: 26.2 กก.

## โต๊ะเลื่อย

GTS 10 XC 0601B30400

HEAVY DUTY

NEW!



ข้อมูลเทคนิค Baretool : 3601L30400

กำลังไฟ	: 2,100 วัตต์
ขนาดโต๊ะ	: 640 x 705 มม.
ความเร็วรอบ	: 4,200 รอบ/นาที
ขนาดใบเลื่อย	: 254 มม.
ตั้งค่าความเอียง	: 47° ซ้าย / 1° ขวา
น้ำหนัก	: 35 กก.

## แท่นวางโต๊ะเลื่อย

GTA 60 W 0601B12000

HEAVY DUTY

NEW!



ข้อมูลเทคนิค Baretool : 3601M12000

ความสูงของโต๊ะ	: 622 มม.
ความยาวของโต๊ะ	: 1,220 มม.
ขนาดโต๊ะเมื่อพับ	: 1220 x 740 x 510 มม.
น้ำหนัก	: 24 กก.
สำหรับรุ่น	: GTS 10 J, GTS 10 XC

## แท่นวางแท่นตัดตองศา

GTA 2500 W 0601B12100

HEAVY DUTY

NEW!



ข้อมูลเทคนิค Baretool : 3601M12100

ความสูงของโต๊ะ	: 947 มม.
ความยาวของโต๊ะ	: 1,044 มม.
ความยาวพร้อมส่วนต่อขยาย	: 2,504 มม.
ขนาดโต๊ะเมื่อพับ	: 1220 x 710 x 650 มม.
น้ำหนัก	: 34.8 กก.
สำหรับรุ่น	: GCM ทุกรุ่น

## โต๊ะงาน

GTA 3800 0601B24000

HEAVY DUTY

NEW!



ข้อมูลเทคนิค Baretool : 3601M22002

ความสูงของโต๊ะ	: 824 มม.
ความยาวของโต๊ะ	: 1,578 มม.
ความยาวพร้อมส่วนต่อขยาย	: 3,877 มม.
ขนาดโต๊ะเมื่อพับ	: 1578 x 140 x 190 มม.
น้ำหนัก	: 22.3 กก.
สำหรับรุ่น	: GCM ทุกรุ่น

## แท่นวางโต๊ะเลื่อย

GTA 600 0601B22001

HEAVY DUTY

NEW!



ข้อมูลเทคนิค Baretool : 3601M22002

ความสูงของโต๊ะ	: 602 มม.
ความยาวของโต๊ะ	: 520 มม.
น้ำหนัก	: 6.3 กก.
สำหรับรุ่น	: GTS 10 J, GTS 10 XC

## แท่นวางโต๊ะเลื่อย

GTA 6000 0601B24100

HEAVY DUTY

NEW!



ข้อมูลเทคนิค Baretool : 3601M24101

ความสูงของโต๊ะ	: 602 มม.
ความยาวของโต๊ะ	: 750 มม.
น้ำหนัก	: 12.5 กก.
สำหรับรุ่น	: GTS 10 J, GTS 10 XC

เครื่องมือไร้สาย 12V

เครื่องมือไร้สาย 18V

เครื่องมือไฟฟ้า

เครื่องมือวัดดิจิทัล

เครื่องมือช่างช่างต้นสูง

อุปกรณ์เสริม

รายการอะไหล่



# BOSCH

## เครื่องมือวัดดิจิทัล บ๊อช ทนทาน แม่นยำ จบงานไว

เครื่องมือวัดดิจิทัล บ๊อช ออกแบบมาเพื่อความทนทาน  
ทนต่อน้ำและฝุ่น เพื่อประสิทธิภาพสูงสุดของการทำงานใน  
ทุกสภาพแวดล้อม

จากมืออาชีพ ถึงมืออาชีพ



## เลเซอร์วัดระยะ

GLM 40	06010729K0	GLM 400	0601072RKO	GLM 50-23 G	0601072VK0	GLM 50-27 CG	0601072UK0
<b>ข้อมูลเทคนิค</b>	Baretool: 3601K729K0	<b>ข้อมูลเทคนิค</b>	Baretool: 3601K72RKO	<b>ข้อมูลเทคนิค</b>	Baretool: 3601K72UK0	<b>ข้อมูลเทคนิค</b>	Baretool: 3601K72VK0
เลเซอร์ไดโอด	: Class 2, 635 nm, <1 mW	เลเซอร์ไดโอด	: Class 2, 635 nm, <1 mW	เลเซอร์ไดโอด	: Class 2, 515 nm, <1 mW	เลเซอร์ไดโอด	: Class 2, 515 nm, <1 mW
ระยะการวัด	: 0.15 - 40 เมตร	ระยะการวัด	: 0.05 - 40.00 เมตร	ระยะการวัด	: 0.05 - 50.00 เมตร	ระยะการวัด	: 0.05 - 50.00 เมตร
ความแม่นยำ	: ± 2.0 มม.	ความแม่นยำ	: ± 1.5 มม.	ความแม่นยำ	: ± 1.5 มม.	ความแม่นยำ	: ± 1.5 มม.
หน่วยการวัด	: เมตร, ฟุต	หน่วยการวัด	: ม., ซม., ฟุต, นิ้ว, ฟุต/นิ้ว	หน่วยการวัด	: ม., ซม., ฟุต, นิ้ว, ฟุต/นิ้ว	หน่วยการวัด	: ม., ซม., ฟุต, นิ้ว, ฟุต/นิ้ว
แบตเตอรี่	: 2 x 1.5V LR03 (AAA)	แบตเตอรี่	: 2 x 1.5V LR03 (AAA)	แบตเตอรี่	: 2 x 1.5V LR6 (AA)	แบตเตอรี่	: 2 x 1.5V LR6 (AA)
น้ำหนัก	: 0.1 กก.	น้ำหนัก	: 0.1 กก.	น้ำหนัก	: 0.2 กก.	น้ำหนัก	: 0.2 กก.
ระบบป้องกันมาตรฐาน	: IP 54	ระบบป้องกันมาตรฐาน	: IP 54	ระบบป้องกันมาตรฐาน	: IP 65	ระบบป้องกันมาตรฐาน	: IP 65

## เลเซอร์วัดระยะ

GLM 100-25 C	0601072YK0	GLM 150 C	0601072FK0
<b>ข้อมูลเทคนิค</b>	Baretool: 3601K72YK0	<b>ข้อมูลเทคนิค</b>	Baretool: 3601K72FK0
เลเซอร์ไดโอด	: Class 2, 650 nm, <1 mW	เลเซอร์ไดโอด	: Class 2, 650 nm, <1 mW
ระยะการวัด	: 0.08 - 100 เมตร	ระยะการวัด	: 0.08 - 150 เมตร
ความแม่นยำ	: ± 1.5 มม.	ความแม่นยำ	: ± 1.5 มม.
หน่วยการวัด	: ม./ซม., ฟุต/นิ้ว	หน่วยการวัด	: ม./ซม., ฟุต/นิ้ว
แบตเตอรี่	: 3 x 1.5V LR6 (AA)	แบตเตอรี่	: 3 x 1.5V LR03 (AA)
น้ำหนัก	: 0.23 กก.	น้ำหนัก	: 0.23 กก.
ระบบป้องกันมาตรฐาน	: IP 54	ระบบป้องกันมาตรฐาน	: IP 54
การวัดความเอียง	: 0 - 360° (4 x 90°)	การวัดความเอียง	: 0 - 360° (4 x 90°)

## เลเซอร์กำหนดแนวเส้น

GLL 30 G	0601063V80	GLL 3-15 X	0601063M80
<b>ข้อมูลเทคนิค</b>	Baretool: 3601K63V80	<b>ข้อมูลเทคนิค</b>	Baretool: 3601K63M80
เลเซอร์ไดโอด	: Class 2, 500-540 nm, <5 mW	เลเซอร์ไดโอด	: Class 2, 630-650 nm, <1 mW
ระยะการทำงาน	: 10 เมตร	ระยะการทำงาน	: 15 เมตร (เส้น), 5 เมตร (จุด)
ความแม่นยำ	: ± 0.8 มม./ม.	ความแม่นยำ	: เส้นแนวนอน ± 0.2 มม./ม. เส้นแนวตั้ง ± 0.3 มม./ม.
ระยะการปรับศูนย์	: ± 4°	ระยะการปรับศูนย์	: ± 3°
แบตเตอรี่	: 2 x 1.5V LR6 (AA)	แบตเตอรี่	: 4 x 1.5V LR6 (AA)
น้ำหนัก	: 0.25 กก.	น้ำหนัก	: 0.5 กก.
ระบบป้องกันมาตรฐาน	: IP 40	ระบบป้องกันมาตรฐาน	: IP 54
รูเกลียวขาตั้ง	: 1/4"	รูเกลียวขาตั้ง	: 5/8"

## เลเซอร์กำหนดแนวเส้น

GLL 5-50 X	0601063N80	GLL 5-50 X + BT 150	0601063N81	GLL 3-60 XG	0601063ZK0	GLL 3-80 + BT 150	0601063S01
<b>ข้อมูลเทคนิค</b>	Baretool: 3601K63N80	<b>ข้อมูลเทคนิค</b>	Baretool: 3601K63N80	<b>ข้อมูลเทคนิค</b>	Baretool: 3601K63ZK0	<b>ข้อมูลเทคนิค</b>	Baretool: 3601K63S00
เลเซอร์ไดโอด	: Class 2, 630-650 nm, <1mW	เลเซอร์ไดโอด	: Class 2, 630-650 nm, <1mW	เลเซอร์ไดโอด	: Class 2, 500-540 nm, <10 mW	เลเซอร์ไดโอด	: Class 2, 630-650 nm, <10mW
ระยะการทำงาน	: 15 เมตร	ระยะการทำงาน	: 15 เมตร	ระยะการทำงาน	: 60 เมตร	ระยะการทำงาน	: ไม่เกิน 30 เมตร
ทำงานคู่กับตัวรับ*	: 50 เมตร	ทำงานคู่กับตัวรับ*	: 50 เมตร	ทำงานคู่กับตัวรับ*	: 60 เมตร	ทำงานคู่กับตัวรับ*	: 120 เมตร
ความแม่นยำ	: ± 0.2 มม./ม.	ความแม่นยำ	: ± 0.2 มม./ม.	ความแม่นยำ	: ± 0.3 มม./ม.	ความแม่นยำ	: ± 0.3 มม./ม.
ระยะการปรับศูนย์	: ± 3°	ระยะการปรับศูนย์	: ± 3°	ระยะการปรับศูนย์	: ± 4°	ระยะการปรับศูนย์	: ± 4°
แบตเตอรี่	: 4 x 1.5V LR6 (AA)	แบตเตอรี่	: 4 x 1.5V LR6 (AA)	แบตเตอรี่	: 4 x 1.5V LR6 (AA)	แบตเตอรี่	: 4 x 1.5V LR6 (AA)
น้ำหนัก	: 0.5 กก.	น้ำหนัก	: 0.5 กก.	น้ำหนัก	: 0.82 กก.	น้ำหนัก	: 0.82 กก.
รูเกลียวขาตั้ง	: 5/8"	รูเกลียวขาตั้ง	: 5/8"	รูเกลียวขาตั้ง	: 1/4" & 5/8"	รูเกลียวขาตั้ง	: 1/4" & 5/8"

## เลเซอร์กำหนดแนวเส้น

GLL 3-80 CG	0601063U80
<b>ข้อมูลเทคนิค</b>	Baretool: 3601K63U80
เลเซอร์ไดโอด	: Class 2, 500-540 nm, <10mW
ระยะการทำงาน	: 30 เมตร
ทำงานคู่กับตัวรับ*	: 120 เมตร
ความแม่นยำ	: ± 0.2 มม./ม.
ระยะการปรับศูนย์	: ± 4°
แบตเตอรี่	: 4 x 1.5V LR7 (AA), Li-Ion 12 V
น้ำหนัก	: 0.9 กก.
รูเกลียวขาตั้ง	: 1/4", 5/8"

## เลเซอร์กำหนดจุด

GPL 3 G	0601066N00	GPL 5 G	0601066P00
<b>ข้อมูลเทคนิค</b>	Baretool: 3601K66N00	<b>ข้อมูลเทคนิค</b>	Baretool: 3601K66P00
เลเซอร์ไดโอด	: Class 2,500-540 nm, <1 mW	เลเซอร์ไดโอด	: Class 2,500-540 nm, <1 mW
ระยะการทำงาน	: 30 เมตร	ระยะการทำงาน	: 30 เมตร
ความแม่นยำ	: ± 0.35 มม./ม.	ความแม่นยำ	: ± 0.35 มม./ม.
ระยะการปรับศูนย์	: ± 4°	ระยะการปรับศูนย์	: ± 4°
แบตเตอรี่	: 2 x 1.5 V LR6 (AA)	แบตเตอรี่	: 2 x 1.5 V LR6 (AA)
น้ำหนัก	: 0.35 กก.	น้ำหนัก	: 0.35 กก.
รูเกลียวขาตั้ง	: 1/4"	รูเกลียวขาตั้ง	: 1/4"
จำนวนจุดเลเซอร์	: 3 จุด	จำนวนจุดเลเซอร์	: 5 จุด

## เลเซอร์กำหนดจุดและแนวเส้น

GCL 25	0601066B00
<b>ข้อมูลเทคนิค</b>	Baretool: 3601K66B00
เลเซอร์ไดโอด	: Class 2, 635 nm, <1mW
ระยะการทำงาน	: 10 เมตร (แนวเส้น) 30 เมตร (กำหนดจุด)
ความแม่นยำ	: ± 0.3 มม./ม.
ระยะการปรับศูนย์	: ± 4°
แบตเตอรี่	: 4 x 1.5V LR6 (AA)
น้ำหนัก	: 1.5 กก.
รูเกลียวขาตั้ง	: 1/4", 5/8"

เครื่องมือไร้วัดระยะ

เครื่องมือไร้วัดระยะ

เครื่องมือวัดไฟฟ้า

เครื่องมือวัดทิศทาง

เครื่องมือวัดมุมสูง

อุปกรณ์เสริม

รายการอะไหล่

เลเซอร์กำหนดจุดและแนวเส้น

**GCL 2-15 G** 0601066J00



ชื่อรุ่นเทคนิค	Baretool: 3601K66J00
เลเซอร์ไดโอด	: Class 2, จุด 630-650 nm, <1mW เส้น 500-540 nm, <10mW
ระยะการทำงาน	: 15 เมตร (เส้น), 10 เมตร (จุด)
ความแม่นยำ	: ± 0.3 มม./ม.
ระยะการปรับศูนย์	: ± 4°
แบตเตอรี่	: 3 x 1.5V LR6 (AA)
น้ำหนัก	: 0.49 กก.
รูเกลียวขาตั้ง	: 1/4", 5/8"

**GCL 2-50 CG** 0601066H80



ชื่อรุ่นเทคนิค	Baretool: 3601K66H80
เลเซอร์ไดโอด	: Class 2, จุด 630-650 nm, <1mW เส้น 500-540 nm, <10mW
ระยะการทำงาน	: 50 เมตร (เส้น), 10 เมตร (จุด)
ความแม่นยำ	: ± 0.3 มม./ม.
ระยะการปรับศูนย์	: ± 4°
แบตเตอรี่	: 4 x 1.5V LR7 (AA), Li-Ion 12 V
น้ำหนัก	: 0.6 กก.
รูเกลียวขาตั้ง	: 1/4"

เลเซอร์หมุนรอบกำหนดแนวเส้น

**GRL 300 HVG** 0601061703



ชื่อรุ่นเทคนิค	Baretool: 0601061703
เลเซอร์ไดโอด	: Class 3R, 532 nm, <5mW
ระยะการทำงาน	: 50 เมตร
ทำงานกับตัวรับ*	: 300 เมตร
ความแม่นยำ	: ± 0.1 มม./ม.
ระยะการปรับศูนย์	: ± 5°
แบตเตอรี่	: 2x1.2 V HR20 (D), 2x1.5V LR20 (D)
น้ำหนัก	: 1.8 กก.
เครื่องรับสัญญาณ	: LR 1 G

**GRL 350 HV + LR 30** 0601061S40



ชื่อรุ่นเทคนิค	Baretool: 3601K61S40
เลเซอร์ไดโอด	: Class 3R, 630-650 nm, <5mW
ระยะการทำงาน	: 60 เมตร
ทำงานกับตัวรับ*	: 350 เมตร
ความแม่นยำ	: ± 1.5 มม./ม.
ระยะการปรับศูนย์	: ± 5°
แบตเตอรี่	: 2 x 1.5 V LR20 (D)
น้ำหนัก	: 1.8 กก.
เครื่องรับสัญญาณ	: LR 30

กล้องระดับ

**GOL 26 D** 0601068000



ชื่อรุ่นเทคนิค	Baretool: 3601K68000
กำลังขยาย	: 26 เท่า
ระยะการทำงาน	: 100 เมตร
ความแม่นยำ	: ± 1.6 มม./30 ม.
ค่าเบี่ยงเบน/ระยะ 1 กม.	: 1.5 มม.
ระยะโฟกัสใกล้สุด	: 0.3 เมตร
น้ำหนัก	: 1.7 กก.
รูเกลียวขาตั้ง	: 5/8"
ระบบป้องกันมาตรฐาน	: IP 54

**GOL 32 D** 0601068500



ชื่อรุ่นเทคนิค	Baretool: 3601K68500
กำลังขยาย	: 32 เท่า
ระยะการทำงาน	: 120 เมตร
ความแม่นยำ	: ± 1.6 มม./30 ม.
ค่าเบี่ยงเบน/ระยะ 1 กม.	: 1.0 มม.
ระยะโฟกัสใกล้สุด	: 0.3 เมตร
น้ำหนัก	: 1.7 กก.
รูเกลียวขาตั้ง	: 5/8"
ระบบป้องกันมาตรฐาน	: IP 54

เครื่องวัดอุณหภูมิ

**GIS 500** 060108480



ชื่อรุ่นเทคนิค	Baretool: 3601K83480
เลเซอร์ไดโอด	: Class 2, 635 nm
ช่วงการวัดอุณหภูมิ	: -30 °C - 500 °C
ความแม่นยำ	: ± 1.8 °C (0 °C - 100°C)
แบตเตอรี่	: 2 x 1.5V LR6 (AA)
น้ำหนัก	: 0.22 กก.

เครื่องวัดอุณหภูมิและความชื้น

**GIS 1000 C** 06010833K1



ชื่อรุ่นเทคนิค	Baretool: 3601K83302
ระยะการทำงาน	: 0.1 ถึง 5 เมตร
ช่วงการวัดอุณหภูมิ	: -40 °C - 1,000 °C
ความแม่นยำ	: ± 1.0 °C (0 °C - 100 °C)
แบตเตอรี่	: ลิเธียมไอออน 12.0 V, 4 x 1.5V LR6 (AA)
วัดความชื้นสัมพัทธ์	: 0 - 100%
ความแม่นยำ	: ± 2 %
หน่วยความจำ	: 200 รูปภาพ

เครื่องสแกนผนังและตรวจหาวัตถุ

**GMS 120** 0601081000



ชื่อรุ่นเทคนิค	Baretool: 3601K81000
ระยะการสแกนลึก	: 120 มม.
สแกนสายไฟมีกระแส	: 50 มม.
ไม้	: 38 มม.
โลหะ	: 120 มม.
อลูมิเนียม	: 80 มม.
แบตเตอรี่	: 1 x 9V 6LR61
น้ำหนัก	: 0.27 กก.

**D-Tect 120** 06010813K0



ชื่อรุ่นเทคนิค	Baretool: 3601K81300
ระยะการสแกนลึก	: 120 มม.
วัตถุที่สแกนได้	: โลหะ, อลูมิเนียม, ไม้, สายไฟ ท่อน้ำพลาสติก (มีน้ำ)
ความแม่นยำ	: ± 10 มม.
แบตเตอรี่	: ลิเธียมไอออน 10.8 V, 4 x 1.5V LR6 (AA)
น้ำหนัก	: 0.5 กก.

กล้องตรวจจับความร้อน

**GTC 400 C** 0601083150



ชื่อรุ่นเทคนิค	Baretool: 3601K83150
ระยะการทำงาน	: -10 °C - 400 °C
ความแม่นยำการวัด IR	: ±3.0 °C
ขนาดเซ็นเซอร์ IR	: 160x120 พิกเซล
จำนวนจุดวัด	: 19,200
แบตเตอรี่	: 4 x LR6 (AA) 1.5 V 1 x GBA 12V
น้ำหนัก	: 0.54 กก.
ระบบป้องกันมาตรฐาน	: IP 53

**GTC 600 C** 06010835K0



ชื่อรุ่นเทคนิค	Baretool: 3601K835K0
ระยะการทำงาน	: -10 °C - 600 °C
ความแม่นยำการวัด IR	: ±2.0 °C
ขนาดเซ็นเซอร์ IR	: 256x192 พิกเซล
จำนวนจุดวัด	: 49,000
แบตเตอรี่	: 4 x LR6 (AA) 1.5 V 1 x GBA 12V
น้ำหนัก	: 0.54 กก.
ระบบป้องกันมาตรฐาน	: IP 54

กล้องตรวจหาวัตถุไร้สาย

**GIC 120 C** 06012412K0



ชื่อรุ่นเทคนิค	Baretool: 3601B41200
ขนาดหน้าจอ	: 3.5", 320 x 240 พิกเซล
ขนาดหัวกล้อง	: 8.5 มม.
ความยาวสายกล้อง	: 120 ซม.
แบตเตอรี่	: ลิเธียมไอออน 12.0 V, 4 x 1.5V LR6 (AA)
น้ำหนัก	: 0.6 กก.
ระบบเพิ่มเติม	: ถ่ายรูป, อัดวิดีโอ, ไฟส่องสว่าง ขยายภาพ, โหมดกลับภาพ

เครื่องรับสัญญาณเลเซอร์

**LR 6** 0601069H00



ชื่อรุ่นเทคนิค	Baretool: 3601K69H00
ระยะการทำงาน	: 5 - 50 เมตร
ความแม่นยำ(ปกติ)	: ± 1 มม.
ความแม่นยำ(ละเอียด)	: ± 3 มม.
แบตเตอรี่	: 2 x 1.5V LR6 (AA)
น้ำหนัก	: 0.2 กก.
ระบบป้องกันมาตรฐาน	: IP 54
ใช้คู่กับเครื่อง	: GLL 5-50 X

**LR 7** 0601069J00



ชื่อรุ่นเทคนิค	Baretool: 3601K69J00
ระยะการทำงาน	: 5 - 50 เมตร
ความแม่นยำ(ปกติ)	: ± 1 มม.
ความแม่นยำ(ละเอียด)	: ± 3 มม.
แบตเตอรี่	: 2 x 1.5V LR6 (AA)
น้ำหนัก	: 0.15 กก.
ใช้คู่กับเครื่อง	: GCL 2-50 C, GCL 2-50 CG, GLL 5-50 X, GLL 3-60 XG, GLL 3-80, GLL 3-80 CG

**LR 1 G** 0601069700



ชื่อรุ่นเทคนิค	Baretool: 3601K69702
ระยะการทำงาน	: 1 - 150 เมตร
ความแม่นยำ(ปกติ)	: ± 1 มม.
ความแม่นยำ(ละเอียด)	: ± 3 มม.
แบตเตอรี่	: 1 x 9V 6LR61
น้ำหนัก	: 0.25 กก.
ใช้คู่กับเครื่อง	: GRL 300 HVG



ไม้วัดมุมดิจิทัล

**GAM 220** 0601076500



ชื่อรุ่นเทคนิค	Baretool: 3601K76500
องศาการวัด	: 0 - 220°
ความแม่นยำ	: ± 0.1°
ความยาวไม้วัด	: 40 ซม.
แบตเตอรี่	: 4 x 1.5V LR6 (AA)
น้ำหนัก	: 1.3 กก.
ระบบป้องกันมาตรฐาน	: IP 54

**GAM 270 MFL** 0601076400



ชื่อรุ่นเทคนิค	Baretool: 3601K76400
เลเซอร์ไดโอด	: Class 2, 650 nm, < 1 mW
องศาการวัด	: 0 — 270°
ความแม่นยำ	: ± 0.1°
ความยาวไม้วัด	: 60 ซม.
ระยะเลเซอร์	: 30 ม.
แบตเตอรี่	: 4 x 1.5V (AA)
น้ำหนัก	: 1.7 กก.
ระบบป้องกันมาตรฐาน	: IP 54

ไม้วัดองศาดิจิทัล

**GIM 60 L** 0601076900



ชื่อรุ่นเทคนิค	Baretool: 3601K76900
เลเซอร์ไดโอด	: Class 2, 635 nm, < 1 mW
องศาการวัด	: 0 - 360° (4 x 90°)
ความแม่นยำที่ 0-90°	: ± 0.05°
ความแม่นยำที่ 1-89°	: ± 0.1°
ความยาวไม้วัด	: 60 ซม.
แบตเตอรี่	: 4 x 1.5V LR03 (AAA)
น้ำหนัก	: 1.4 กก.
ระบบป้องกันมาตรฐาน	: IP 54

**GIM 120** 0601076800



ชื่อรุ่นเทคนิค	Baretool: 3601K76800
องศาการวัด	: 0 - 360° (4 x 90°)
ความแม่นยำที่ 0-90°	: ± 0.05°
ความแม่นยำที่ 1-89°	: ± 0.2°
ความยาวไม้วัด	: 120 ซม.
แบตเตอรี่	: 4 x 1.5V LR6 (AA)
น้ำหนัก	: 1.4 กก.
ระบบป้องกันมาตรฐาน	: IP 54

ขาตั้ง

**BT 150** 0601096B00



ชื่อรุ่นเทคนิค	Baretool: 3601K96B00
ความสูงขาตั้ง	: 55 - 157 ซม.
รูเกลียว	: 1/4"
น้ำหนัก	: 1.3 กก.

**BT 150-5/8"** 0601096C80



ชื่อรุ่นเทคนิค	Baretool: 3601K96C80
ความสูงขาตั้ง	: 52 - 154 ซม.
รูเกลียว	: 5/8"
น้ำหนัก	: 1.1 กก.

**BT 160** 0601091200



ชื่อรุ่นเทคนิค	Baretool: 3601K91200
ความสูงขาตั้ง	: 52 - 154 ซม.
รูเกลียว	: 5/8"
น้ำหนัก	: 4.1 กก.

**BT 170 HD** 0601091300



ชื่อรุ่นเทคนิค	Baretool: 3601K91300
ความสูงขาตั้ง	: 107 - 165 ซม.
รูเกลียว	: 5/8" x 11
น้ำหนัก	: 5.5 กก.

ขาตั้ง

**BT 300 HD** 0601091400



ชื่อรุ่นเทคนิค	Baretool: 3601K91400
ความสูงขาตั้ง	: 122 - 295 ซม.
รูเกลียว	: 5/8" x 11
น้ำหนัก	: 7.2 กก.

เสาแขวนเลเซอร์

**BT 350** 0601015B00



ชื่อรุ่นเทคนิค	Baretool: 3601K15B00
ความสูงขาตั้ง	: 140 - 351 ซม.
น้ำหนัก	: 2.5 กก.

ไม้สตีฟ

**GR 500** 0601094300



ชื่อรุ่นเทคนิค	Baretool: 3601K94300
ความยาว	: 5 เมตร
หน่วยการวัด	: ซม. / เมตร
น้ำหนัก	: 2.0 กก.

ขายึดเครื่องเลเซอร์

**BM 1** 0601015A01



ชื่อรุ่นเทคนิค	Baretool: 3601K15A01
รูเกลียว	: 1/4"
น้ำหนัก	: 0.5 กก.
ใช้คู่กับเครื่อง	: GCL 2-15 G, GCL 2-20 CG, GLL 3-60 XG, GLL 3-80, GLL 3-80 CG

ขายึดเครื่องรับสัญญาณเลเซอร์

**Bracket** 1608M0070F



ชื่อรุ่นเทคนิค	Baretool: 3608K0070F
ใช้คู่กับเครื่อง	: LR 1, LR 2, LR 5, LR 1 G

**Bracket** 1608M00C1L



ชื่อรุ่นเทคนิค	Baretool: 3608K00C1L
ใช้คู่กับเครื่อง	: LR 6/LR7

แว่นตามองเลเซอร์

**Laser Glasses** 1608M0005B



ชื่อรุ่นเทคนิค	Baretool: 3608K0005B
ใช้คู่กับเครื่อง	: ทุกรุ่นที่เป็นเลเซอร์สีแดง

**Laser Glasses** 1608M0005J



ชื่อรุ่นเทคนิค	Baretool: 3608K0005J
ใช้คู่กับเครื่อง	: ทุกรุ่นที่เป็นเลเซอร์สีเขียว

ข้อควรระวังในการใช้งาน



แสงเลเซอร์ระดับ 2 อาจเป็นอันตรายได้เมื่อสัมผัสดวงตาเป็นเวลานาน



แสงเลเซอร์ระดับ 3R อาจเป็นอันตรายร้ายแรงได้เมื่อสัมผัสดวงตา

เครื่องมือไร้สาย 12V

เครื่องมือไร้สาย 18V

เครื่องมือไฟฟ้า

เครื่องมือวัดทิศทาง

เครื่องมือช่างการตั้งสูง

อุปกรณ์เสริม

รายการอะไหล่

# เลเซอร์กำหนดจุดและแนวเส้น

รุ่น	ฟังก์ชัน	ระยะทำงานสูงสุด	เลเซอร์ไดโอดคลาส	ความแม่นยำ	แบตเตอรี่	ขนาดเกลียวรูยึดขาตั้ง	ระบบป้องกัน
GLL 30 G		10 เมตร	Class 2, 500-540nm, <5mW	± 0.8 มม./ม.	2 x 1.5V LR6 (AA)	1/4"	-
GLL 3-15 X		15 เมตร	Class 2, 630-650 nm, <1mW	± 0.2 มม./ม.	4 x 1.5V LR6 (AA)	5/8"	IP 54
GLL 5-50 X		15 เมตร (50 เมตร คู่กับตัวรับ)	Class 2, 630-650 nm, <1mW	± 0.2 มม./ม.	4 x 1.5V LR6 (AA)	5/8"	IP 54
GLL 3-60 XG		60 เมตร	Class 2, 500-540 nm, <10mW	± 0.3 มม./ม.	4 x 1.5V LR6 (AA)	1/4" & 5/8"	IP 54
GLL 3-80		30 เมตร (120 เมตร คู่ตัวรับ)	Class 2, 630-650 nm, <10 mW	± 0.3 มม./ม.	4 x 1.5V LR6 (AA)	1/4", 5/8"	IP 54
GLL 3-80 CG		30 เมตร (120 เมตร คู่ตัวรับ)	Class 2, 500-540 nm, <10mW	± 0.2 มม./ม.	4 x 1.5V LR7 (AA), Li-Ion 12 V	1/4", 5/8"	IP 54
GPL 3 G		30 เมตร	Class 2, 500-540 nm, <10mW	± 0.35 มม./ม.	2 x 1.5 V LR6 (AA)	1/4"	IP 65
GPL 5 G		30 เมตร	Class 2, 500-540 nm, <10mW	± 0.35 มม./ม.	2 x 1.5 V LR6 (AA)	1/4"	IP 65
GCL 25		10 เมตร (แนวเส้น) 30 เมตร (กำหนดจุด)	Class 2, จุด 635 nm, <1mW	± 0.3 มม./ม.	4 x 1.5V LR6 (AA)	1/4", 5/8"	IP 54
GCL 2-15 G		15 เมตร	Class 2, จุด 635-650 nm, <1mW	± 0.3 มม./ม.	3 x 1.5V LR6 (AA)	1/4", 5/8"	-
GCL 2-50 G		20 เมตร	Class 2, จุด 635-650 nm, <1mW / เส้น 500-540 nm, <10mW	± 0.3 มม./ม.	4 x 1.5V LR7 (AA), Li-Ion 12 V	1/4"	-
GRL 300 HVG		50 เมตร 300 เมตร (คู่ตัวรับ)	Class 3R, 532 nm, <5mW	± 0.1 มม./ม.	2x1.2 V HR20 (D), 2 x 1.5V LR20 (D)	-	IP 54
GRL 350 HV		60 เมตร 350 เมตร (คู่ตัวรับ)	Class 3R, 630-650 nm, <5mW	± 1.5 มม./ม.	2 x 1.5 V LR20 (D)	-	IP 56



GLL 5-50 X

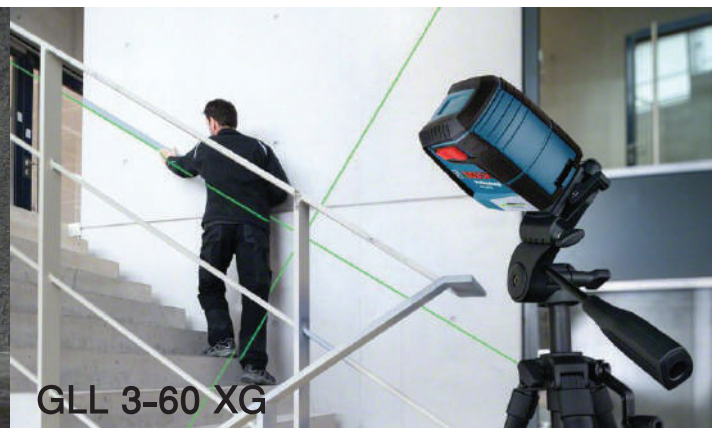

GLL 3-60 XG

เครื่องมือไร้สาย 12V

เครื่องมือไร้สาย 18V

เครื่องมือไฟฟ้า

เครื่องมือวัดทิศทาง

เครื่องมือวัดน้ำแรงดันสูง

อุปกรณ์เสริม

รายการอะไหล่

# ตารางรวม ฟังก์ชันและข้อมูลเทคนิค เครื่องวัดระยะเลเซอร์

"เลเซอร์วัดระยะจากบ๊อค ที่สุดแห่งความไฮเทค สำหรับงานวัดที่หลากหลาย แม่นยำและรวดเร็ว"

เครื่องมือไร้สาย 12V

เครื่องมือไร้สาย 18V

เครื่องมือไฟฟ้า

เครื่องมือวัดจุดจลจล

เครื่องมือวัดน้ำแรงดันสูง

อุปกรณ์เสริม

รายการอะไหล่

ระยะการวัดสูงสุด	Distance	40 เมตร	40 เมตร	50 เมตร	50 เมตร	100 เมตร	150 เมตร
แบตเตอรี่	Battery type	2 x 1.5 โวลต์ (AAA)	2 x 1.5 โวลต์ (AAA)	2 x 1.5 โวลต์ (AA)	2 x 1.5 โวลต์ (AA)	3 x 1.5 โวลต์ (AA)	3 x 1.5 โวลต์ (AA)
เลเซอร์คลาส	Laser class	2	2	2	2	2	2
ประเภทของเลเซอร์	Laser Type	635 nm., < 1 mW	635 nm., < 1 mW	515 nm., < 1 mW	515 nm., < 1 mW	650 nm., < 1 mW	650 nm., < 1 mW
ความแม่นยำในการปรับวัดองศา	Accuracy Tilt Sensor	-	-	+/- 0.2°	+/- 0.2°	+/- 0.2°	+/- 0.2°
หน้าจอหมุนอัตโนมัติ 360°	Tilt Sensor	-	-	●	●	●	●
ยางหุ้มเครื่องกันกระแทกและจับถนัดมือ	Soft Grip	●	●	●	●	●	●
ระดับน้ำในตัวเครื่อง	Water Leveling	-	-	-	-	-	-
รูยึดจับติดตั้งขนาดสกรู 1/4"	Tripod Mount	-	●	●	●	●	●
ระบบมาตรฐานป้องกันฝุ่นและละอองน้ำ	IP Standard	IP 54	IP 54	IP 65	IP 65	IP 54	IP 54
หน้าจอแสดงผลเรืองแสง	Display	●	●	●	●	●	●
ก้านวัดท้ายเครื่อง	Corner Pin	-	-	-	-	●	●
สัญญาณเตือน	Signal	Sound	Sound	Sound	Sound/Vibration	Sound	Sound
เลนส์ช่วยมอง / กล้องช่วยมอง		-	-	-	-	●	●
แอปพลิเคชัน MeasureOn		-	-	-	●	●	●
สัญญาณบลูทูธ		-	-	-	●	●	●
ความแม่นยำในการวัด	±	+/- 2.0 มม.	+/- 1.5 มม.	+/- 1.5 มม.	+/- 1.5 มม.	+/- 1.5 มม.	+/- 1.5 มม.
การเก็บหน่วยความจำ		10	15	30	30	50	50
ฟังก์ชันวัดระยะทาง		●	●	●	●	●	●
ฟังก์ชันวัดแบบต่อเนื่อง		●	●	●	●	●	●
ฟังก์ชันหาพื้นที่		●	●	●	●	●	●
ฟังก์ชันหาปริมาตร		●	●	●	●	●	●
ฟังก์ชันคำนวณบวก / ลบ	+/-	●	●	●	●	●	●
ฟังก์ชันวัดพื้นที่ผนังต่อเนื่อง		-	●	●	●	●	●
ก้านท้ายใช้ในการวัดเข้ามุม		-	-	-	-	●	●
ฟังก์ชันการตั้งเวลาวัดระยะ		-	-	-	-	●	●
ฟังก์ชันวัดมุมองศา		-	-	●	●	●	●
ฟังก์ชันกำหนดค่าสูงสุด / ต่ำสุด	min/max	-	-	●	●	●	●
ฟังก์ชันหาความสูงทางอ้อม		-	-	●	●	●	●
ฟังก์ชันหาความสูงทางอ้อม แบบเดี่ยว		●	●	●	●	●	●
ฟังก์ชันหาความสูงทางอ้อม แบบคู่		-	-	●	●	●	●
ฟังก์ชันการกำหนดระยะ		-	-	●	●	●	●
ฟังก์ชันวัดพื้นที่สี่เหลี่ยมคางหมู		-	-	-	-	●	●
ฟังก์ชัน คำนวณพื้นที่สามเหลี่ยม	Single Pythagoras	-	-	-	-	-	-
ฟังก์ชัน คำนวณพื้นที่สามเหลี่ยมคู่	Double Pythagoras	-	-	-	-	-	-
ฟังก์ชัน คำนวณพื้นที่สามเหลี่ยมผสม	Combined Pythagoras	-	-	-	-	-	-



GLM 40 Professional



GLM 400 Professional



GLM 50-23 G Professional



GLM 50-27 CG Professional



GLM 100-25 C Professional



GLM 150 C Professional

# เครื่องมือสำหรับบ้านและสวน Home and Garden

## เครื่องฉีดน้ำแรงดันสูง

- 
- 
- 
- 
- 
- 
- 
- 
- 
- 
- 
- 
- 
- 
- 
- 
- 
- 
- 
- 
-

**Easy**

Easy Aquatak 100  
Easy Aquatak 110  
Universal Aquatak 125  
Universal Aquatak 130 / AQT 42-13  
Advanced Aquatak 140

### เครื่องฉีดน้ำแรงดันสูง

ชื่อรุ่นเทคนิค	Easy Aquatak 100	Easy Aquatak 110	Universal Aquatak 125	Universal Aquatak 130	Advanced Aquatak 140
รหัสสินค้า	06008A7EKO	06008A7EK1	06008A7AKO	06008A7BKO	06008A7DKO
แรงดันน้ำ (บาร์)	100	110	125	130	140
อัตราการไหลของน้ำ (ลิตร/ชม.)	270	330	360	420	450
กำลังมอเตอร์ (วัตต์)	1100	1300	1500	1700	2100 (Induction Motor)
ความยาวสายน้ำ (ม.)	3	3	5	6	8
ระบบฉีดน้ำ	มี	มี	มี	มี	มี
อุณหภูมิน้ำเข้า	40 °C	40 °C	40 °C	40 °C	40 °C
น้ำหนักเครื่อง (กก.)	3	3.8	6.8	8.4	18
อุปกรณ์ที่มาในชุด	<ul style="list-style-type: none"> <li>• ปืนสั้น 360 องศา</li> <li>• หัวฉีดโฟมทำความสะอาด</li> <li>• หัวฉีดน้ำ</li> </ul>	<ul style="list-style-type: none"> <li>• หัวฉีดน้ำตัวส่วน</li> <li>• หัวฉีด 3 ประสงค์</li> <li>• หัวฉีดโฟมทำความสะอาด</li> <li>• หัวฉีดน้ำ</li> </ul>	<ul style="list-style-type: none"> <li>• หัวฉีด 3 ประสงค์</li> <li>• หัวฉีดโฟมทำความสะอาด</li> <li>• หัวฉีดน้ำ</li> </ul>	<ul style="list-style-type: none"> <li>• หัวฉีดน้ำตัวส่วน</li> <li>• หัวฉีดใบพัด</li> <li>• หัวฉีดโฟมทำความสะอาด</li> <li>• หัวฉีดน้ำ</li> </ul>	<ul style="list-style-type: none"> <li>• หัวฉีดโฟมทำความสะอาด</li> <li>• หัวฉีดน้ำ</li> <li>• หัวฉีดใบพัด</li> <li>• หัวฉีดโฟมทำความสะอาด</li> <li>• หัวฉีดน้ำ</li> </ul>
	<ul style="list-style-type: none"> <li>• หัวฉีดน้ำ</li> </ul>	<ul style="list-style-type: none"> <li>• หัวฉีดโฟมทำความสะอาด</li> <li>• หัวฉีดน้ำ</li> <li>• หัวฉีดใบพัด</li> <li>• หัวฉีดโฟมทำความสะอาด</li> <li>• หัวฉีดน้ำ</li> </ul>	<ul style="list-style-type: none"> <li>• หัวฉีดโฟมทำความสะอาด</li> <li>• หัวฉีดน้ำ</li> <li>• หัวฉีดใบพัด</li> <li>• หัวฉีดโฟมทำความสะอาด</li> <li>• หัวฉีดน้ำ</li> </ul>	<ul style="list-style-type: none"> <li>• หัวฉีดโฟมทำความสะอาด</li> <li>• หัวฉีดน้ำ</li> <li>• หัวฉีดใบพัด</li> <li>• หัวฉีดโฟมทำความสะอาด</li> <li>• หัวฉีดน้ำ</li> </ul>	

# อุปกรณ์เสริม

Rotary Nozzle  
หัวฉีดดวงสว่าง  
F016800580



Drain Cleaner 10m  
สายทำความสะอาดท่อ  
F0168005362



90° Nozzle  
หัวฉีด 90°  
F016800581



Water Filter  
ไส้กรองน้ำ  
F016800577



Vario Fan Jet Nozzle  
หัวฉีดใบพัด  
F016800582



AquaSurf 250 Patio Cleaner  
หัวฉีดทำความสะอาดพื้น 25 ซม.  
F016800486



Trio Nozzle  
หัวฉีด 3 ประสงค์  
F016800583



Patio cleaners 280  
หัวฉีดทำความสะอาดพื้น 28 ซม.  
F016800466



Suction Nozzle  
หัวดูดน้ำ  
F016800356



High Pressure Hose 6m  
สายน้ำแรงดันสูง 6 เมตร  
F016800360

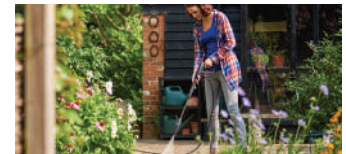

New 450 Detergent Nozzle  
หัวฉีดโฟมทำความสะอาด 450 มล.  
F016800509

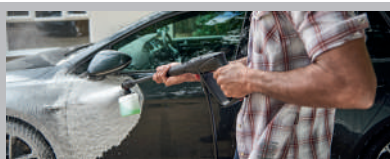

Extension Hose 6m  
สายต่อขยาย 6 เมตร  
F016800361

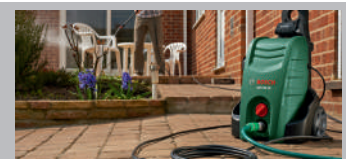

Wash Brush  
แปรงทำความสะอาด  
F016800359



Self Priming Kit  
ชุดดูดน้ำ (0.5 เมตร)  
F016800421



Bosch 360 Gun  
ปืนส่น 360°  
F016800536



Glove-Large Size L  
ถุงมือป้องกันการลื่น  
สายรัดเพื่อความกระชับ  
Size (L x W x H)  
ขนาด 247 x 120 x 25 mm  
F016800292

NEW!



## Car Wash Kit

F016800572

แปรงขัด, หัวฉีด 90°, สายต่อขยาย 6 เมตร, ผ้าไมโครไฟเบอร์



## Home & Car Kit

F016800611

หัวฉีด AquaSurf 250, แปรงขัด, หัวฉีด 90°



## 360 Cleaning Kit

F016800612

ปืนส่น 360°, สายต่อขยาย 6 เมตร, ผ้าไมโครไฟเบอร์



เครื่องบอโรสสาย 12V

เครื่องบอโรสสาย 18V

เครื่องบอโรไฟฟ้า

เครื่องบอโรฉีดกรด

เครื่องบอโรบ้านและสวน

อุปกรณ์เสริม

รายการอะไหล่

# เครื่องขัดอเนกประสงค์ UniversalBrush

ขายดี!

เครื่องมือไร้สาย 12V  
เครื่องมือไร้สาย 18V  
เครื่องมือไฟฟ้า



เปลี่ยนหัวขัดได้อย่างสะดวก  
หัวแปรงและที่รองสำหรับแผ่นขัด  
เปลี่ยนได้อย่างรวดเร็วเพียง  
กดให้เข้าที่ก็ใช้งานได้ทันที

มอเตอร์ทรงพลัง  
ให้ความเร็วในการขัดสูงถึง 215 รอบ/นาที  
ขัดทุกคราบสกปรกได้อย่างมีประสิทธิภาพ

สวิตช์เปิด/ปิด

ป้องกันน้ำ  
ทำความสะอาดได้  
ในทุกพื้นที่แม้มีน้ำ

ชาร์จด้วยระบบ Micro-USB



แปรงขัดอเนกประสงค์

แผ่นใยขัดงานครัว

แผ่นขัดคราบฝังแน่น

แผ่นขัดไมโครไฟเบอร์

แปรงขัดหัวเล็ก

แผ่นฟองน้ำเมลามีน

เครื่องมือวัดดิจิทัล  
เครื่องมือในบ้านและสวน

พื้นผิววัสดุ	ชุดหัวเปลี่ยนทำความสะอาด					
	แปรงขัดอเนกประสงค์	แปรงขัดหัวเล็ก	แผ่นขัดไมโครไฟเบอร์แบบปริรอย	แผ่นใยขัดสำหรับงานครัว	แผ่นขัดสำหรับคราบฝังแน่น	แผ่นฟองน้ำเมลามีน
	1600A023KW	1600A023KY	1600A023KZ	1600A023L0	1600A023L1	1600A023L2
พื้นผิวแข็ง	●	●	○	-	-	●
พื้นผิวที่ทาสี	○	○	○	-	-	-
ผ้า	●	●	-	-	-	○
เหล็กหล่อ	-	-	-	●	-	-
พอร์ซเลน, เซรามิก	●	●	○	○	-	-
อลูมิเนียม, โตะ	●	●	○	-	-	-
พลาสติก, ลามิเนต	●	●	●	-	-	○
แก้ว	-	-	●	(กรณีกระจก)	-	●
สแตน	-	-	-	○	●	-

● = เหมาะสม; ○ = เหมาะสมปานกลาง; - = ไม่เหมาะสม

UniversalBrush  
06033E0050



อุปกรณ์เสริม  
รายการอะไหล่



ตัดแต่งกิ่งไม้ ได้อย่างง่ายดาย  
ด้วยกรรไกรตัดกิ่งไม้ไร้สาย 3.6V  
ตัดแต่งดูแลรักษาสวนของคุณ  
อย่างง่ายๆ และสวยได้ดั่งใจ

EasyPrune



อะไหล่ใบมีด F016800475

## EasyPrune

06008B2100

ระบบล็อกเพื่อความปลอดภัย

ถือจับง่าย

น้ำหนักเบาเพียง 490 กรัม  
ตามจับหูนยาง ถือง่ายปลอดภัย

ระบบไร้สาย ชาร์จง่าย

มาพร้อมกับสายชาร์จ Micro-USB และหัวชาร์จ สามารถพกพาไปได้ทุกที่



ทำงานได้ทุกที่

ตัดไม้ขนาด 25 มม.  
ได้มากถึง 450 ครั้ง  
ต่อหนึ่งการชาร์จ

ตัดเรียบ ตัดคม

ใบตัดสแตนเลส สามารถถอดเปลี่ยนหรือนำมาลับคมได้

ตัดกิ่งไม้ โดยไม่ต้องใช้แรง

ระบบแบตเตอรี่ เมื่อตัดกิ่งไม้ขนาดเล็ก และตัดด้วยระบบ Power-Assist เมื่อตัดกิ่งไม้ขนาดใหญ่

# อุปกรณ์ในชุด



# EasyPump NEW!

เครื่องปั๊มลมอเนกประสงค์

	5x	2:43
	6x	2:08
	38x	0:55



<b>EasyPump</b>	0603947080
โวลต์ / ความจุแบตเตอรี่	3.6 V / 3.0 Ah
แรงดันสูงสุด	150 psi / 10.3 บาร์
น้ำหนัก (สุทธิ)	0.43 กก.
อัตราการไหลของลม ที่ 0 บาร์ (ไม่มีโหลด)	10 ลิตร/นาที
การใช้งานต่อเนื่อง	สูงสุด 20 นาที
ความยาวสายสูบลม	24 ซม.
ระบบการตั้งค่าเริ่มต้น	มี
พอร์ตการชาร์จ	USB-C

# โต๊ะจับชิ้นงาน NEW!

## PWB 600



จัดเก็บง่าย



แข็งแรงทนทาน



ขนาดพกพาสะดวก



ช็อคเก็ตหนัก



ที่เก็บของในชั้น



ปรับความสูงโต๊ะ



พับเก็บพกพาได้



โต๊ะงานแฮนด์เมด



โต๊ะสนามชั่วคราว



โต๊ะทำงานมืออาชีพ

## ข้อมูลทางเทคนิค



รหัสสินค้า	0603B05200
ชื่อสินค้า	โต๊ะจับชิ้นงาน
รุ่น	PWB 600
น้ำหนัก	11.6 kg
ขนาด	840 x 680 x 97 mm



เครื่องมือไร้สาย 12V

เครื่องมือไร้สาย 18V

เครื่องมือไฟฟ้า

เครื่องมือวัดดิจิทัล

เครื่องมือช่างและสวน

อุปกรณ์เสริม

รายการอะไหล่



# รายการสินค้าอุปกรณ์เสริม เครื่องมือไฟฟ้า สำหรับช่างมืออาชีพ

The best your tool can get. Bosch Professional Accessories.





### ดอกสว่านเจาะกระแทก SDS PLUS-7X



อายุการใช้งานยาวนานขึ้น 3 เท่า และการเจาะที่แม่นยำ แม้กระทั่งใช้เจาะคอนกรีตเสริมเหล็ก ทำให้การเจาะคอนกรีตมีประสิทธิภาพสูงสุด ปลายดอก Full Carbide 5 คมตัด ปลายแหลมทรงกรวย ActiveteQ

Table with 5 columns: รายการสินค้า, เส้นผ่านศูนย์กลาง (มม.), ความยาวใช้งาน (มม.), ความยาวดอก (มม.), หมายเลขสั่งซื้อ. Lists SDS PLUS-7X drill bits in various sizes.

### ดอกสว่านเจาะกระแทก SDS-MAX4



หัวเจาะคาร์ไบด์ 4 คมตัดที่ได้รับมาตรฐาน PGM (เยอรมัน) เพิ่มความแข็งแรง อายุการใช้งานยาวนาน เหมาะสำหรับ การเจาะคอนกรีต ไม่สะดวกแม้ใช้กับคอนกรีตเสริมเหล็ก

Table with 5 columns: รายการสินค้า, เส้นผ่านศูนย์กลาง (มม.), ความยาวใช้งาน (มม.), ความยาวดอก (มม.), หมายเลขสั่งซื้อ. Lists SDS-MAX4 drill bits in various sizes.

### ดอกสว่านเจาะกระแทก SDS MAX-8X



UP TO 3x LONG LIFE EXPERT SDS max-8X Punch through reinforced concrete with a full carbide head

ดอกเจาะแข็งแกร่งทนทาน ด้วยเทคโนโลยีการเชื่อมแบบพิเศษ อายุการใช้งานยาวนานขึ้น และการเจาะที่แม่นยำ แม้กระทั่งใช้เจาะคอนกรีตเสริมเหล็ก สามารถเจาะได้ต่อเนื่องโดยหัวเจาะไม่แตกหัก หัวเจาะ Full Carbide 4 คมตัดที่ได้รับมาตรฐาน PGM (เยอรมัน)

Table with 5 columns: รายการสินค้า, เส้นผ่านศูนย์กลาง (มม.), ความยาวใช้งาน (มม.), ความยาวดอก (มม.), หมายเลขสั่งซื้อ. Lists SDS MAX-8X drill bits in various sizes.

### ดอกสกัด SDS-PLUS สำหรับสว่านเจาะกระแทก/สว่านโรตารี



มีระบบสะท้อนแรงที่ได้รับสิทธิบัตรแล้วช่วยเพิ่มกำลังการสกัดให้มากขึ้น โดยแปลงแรงตีกลับให้กลายเป็นแรงกระแทกเสริมให้อัตรการสกัดที่เร็วยิ่งขึ้น อัตราการสกัดสูงกว่าดอกสกัดมาตรฐานทั่วไปถึง 30%

Table with 4 columns: รายการสินค้า, ความยาวดอก (มม.), ความกว้างของคมดอกสกัด (มม.), หมายเลขสั่งซื้อ. Lists SDS-PLUS drill bits.



## ดอกสกัด SDS-MAX สำหรับส่วนเจาะกระแทก/ส่วนโรตารี



Long LIFE



สำหรับส่วนโรตารีและส่วนเจาะทำลายหนัก  
คมตัดพร้อมระบบลิบคมในตัวใหม่ อายุการใช้งานนานขึ้น  
ถึง 100% สกัดเนื้องานได้มากขึ้นหลายเท่า

รายละเอียดสินค้า			รายละเอียดสั่งซื้อ	
รายการสินค้า	ความยาวดอก(มม.)	ความกว้างของคมดอกสกัด(มม.)	หมายเลขสั่งซื้อ	ขนาดบรรจุ(ชิ้น)

<b>ดอกสกัดปลายแหลม Rtec Speed พร้อมระบบลิบคมในตัว อัตราการสกัดเร็วขึ้น 30%</b>				
ดอกสกัดปลายแหลม R-TEC ลิบคมในตัว	400		2608690167	1
ดอกสกัดปลายแหลม R-TEC ลิบคมในตัว	400		2608690168	10
<b>ดอกสกัดปลายกว้าง พร้อมระบบลิบคมในตัว อายุการใช้งานยาวนานและอัตราการสกัดเร็วขึ้น 100%</b>				
ดอกสกัดปลายแบน R-TEC ลิบคมในตัว	400	25	2608690124	1
ดอกสกัดปลายแบน R-TEC ลิบคมในตัว	400	25	2608690166	10
<b>ดอกสกัดกระเบื้อง พร้อมระบบลิบคมในตัว อายุการใช้งานยาวนานและอัตราการสกัดเร็วขึ้น 30%</b>				
ดอกสกัดปลายแหลม MAX-POINTED	600		1618600012	1
<b>ดอกสกัดปลายแหลม</b>				
ดอกสกัดปลายแหลม รุ่นปกติ	400		2608690128	10
<b>ดอกสกัดปากแบน</b>				
ดอกสกัดปลายแบน รุ่นปกติ	400	25	2608690125	10
ดอกสกัดปลายแบน รุ่นปกติ	600	25	1618600203	1

## ดอกสกัดก้านหกเหลี่ยม (HEX) สำหรับเครื่องสกัด



ระบบงานก้านหกเหลี่ยม (HEX) สำหรับงานเจาะทะลุ  
งานแกะรอยตอ และงานเจาะทำลาย สกัดงานได้มากขึ้น  
ในระยะเวลาในการทำงานน้อยลง  
ทำงานได้อย่างต่อเนื่อง ไม่ต้องเสียเวลาลิบคม

รายละเอียดสินค้า			รายละเอียดสั่งซื้อ	
รายการสินค้า	ความยาวดอก(มม.)	ความกว้างของคมดอกสกัด(มม.)	หมายเลขสั่งซื้อ	ขนาดบรรจุ(ชิ้น)

<b>ดอกสกัดก้านหกเหลี่ยม 17 มม. พร้อมปลอกแบบหมุน</b>				
ดอกสกัดก้านหกเหลี่ยม ปลายแหลม 17x280 มม.	280		2608684884	1
ดอกสกัดก้านหกเหลี่ยม ปลายแหลม 17x280 มม.	280		2608684774	10
ดอกสกัดก้านหกเหลี่ยม ปลายแบน 17x280 มม.	280	20	2608684885	1
ดอกสกัดก้านหกเหลี่ยม ปลายแบน 17x280 มม.	280	20	2608684775	10
<b>ดอกสกัดก้านหกเหลี่ยม(HEX) 28 มม. พร้อมระบบลิบคมในตัว</b>				
ดอกสกัดปลายแหลม STAR POINT 28x400 มม.	400		2608690106	1
<b>ดอกสกัดก้านหกเหลี่ยม(HEX) 30 มม. พร้อมระบบลิบคมในตัว</b>				
ดอกสกัดปลายแหลม STAR POINT 30x400 มม.	400		2608690111	1

## ดอกสว่านเจาะปูน CYL-2



ดอกเจาะปูนก้านกลม CYL-2 คาร์ไบด์คุณภาพสูงและละเอียด  
เพิ่มความทนทานในการเจาะมากขึ้นกว่า 2 เท่า  
2 คมตัดมาตรฐานสามารถใช้ได้กับส่วนกระแทกทุกรุ่น  
มีร่องคลายเศษปูนแบบตัว U ที่เพิ่มประสิทธิภาพและความรวดเร็ว

รายละเอียดสินค้า				รายละเอียดสั่งซื้อ	
รายการสินค้า	เส้นผ่านศูนย์กลาง (มม.)	ความยาวใช้งาน (มม.)	ความยาวดอก (มม.)	หมายเลขสั่งซื้อ	ขนาดบรรจุ(ชิ้น)

ดอกเจาะปูนก้านกลม CYL-2 : 3x30/60 มม.	3	30	60	2608578114	1
ดอกเจาะปูนก้านกลม CYL-2 : 4x40/75 มม.	4	40	75	2608578115	1
ดอกเจาะปูนก้านกลม CYL-2 : 5x50/85 มม.	5	50	85	2608578116	1
ดอกเจาะปูนก้านกลม CYL-2 : 5.5x50/85 มม.	5.5	50	85	2608578117	1
ดอกเจาะปูนก้านกลม CYL-2 : 6x60/100 มม.	6	60	100	2608578118	1
ดอกเจาะปูนก้านกลม CYL-2 : 6.5x60/100 มม.	6.5	60	100	2608578119	1
ดอกเจาะปูนก้านกลม CYL-2 : 8x80/120 มม.	8	80	120	2608578120	1
ดอกเจาะปูนก้านกลม CYL-2 : 10x80/120 มม.	10	80	120	2608578121	1
ดอกเจาะปูนก้านกลม CYL-2 : 12x90/150 มม.	12	90	150	2608578122	1
ดอกเจาะปูนก้านกลม CYL-2 : 14x90/150 มม.	14	90	150	2608578123	1
ดอกเจาะปูนก้านกลม CYL-2 : 16x90/150 มม.	16	90	150	2608578160	1
ชุดดอกเจาะปูนก้านกลม CYL-2 5 ชิ้น : 4/5/6/8/10	-	-	-	2608578781	5
ชุดดอกเจาะปูนก้านกลม CYL-2 8 ชิ้น : 3/4/5/6/7/8/9/10	-	-	-	2608578782	8

## ดอกสว่านเจาะคอนกรีต CYL-3 (Silver Percussion)

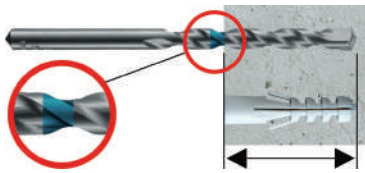

fast DRILL

เหมาะสำหรับ การเจาะรูในคอนกรีต ปูน หินปูน  
หินธรรมชาติและหินเทียม หัวดอกทั้งสแตนเลสคาร์ไบด์ที่  
กว้างและลึก ช่วยป้องกันปลายดอกจากการแตกหัก  
ด้วยหัวดอก 2 คมตัด

รายละเอียดสินค้า				รายละเอียดสั่งซื้อ	
รายการสินค้า	เส้นผ่านศูนย์กลาง (มม.)	ความยาวใช้งาน (มม.)	ความยาวดอก (มม.)	หมายเลขสั่งซื้อ	ขนาดบรรจุ(ชิ้น)

ดอกเจาะคอนกรีต CYL-3 (Silver)	3	40	70	2608680700	1
ดอกเจาะคอนกรีต CYL-3 (Silver)	4	40	75	2608680701	1
ดอกเจาะคอนกรีต CYL-3 (Silver)	5	50	85	2608680702	1
ดอกเจาะคอนกรีต CYL-3 (Silver)	6	60	100	2608680703	1
ดอกเจาะคอนกรีต CYL-3 (Silver)	6.5	60	100	2608680713	1
ดอกเจาะคอนกรีต CYL-3 (Silver)	7	60	100	2608680705	1
ดอกเจาะคอนกรีต CYL-3 (Silver)	8	80	120	2608680706	1
ดอกเจาะคอนกรีต CYL-3 (Silver)	10	80	120	2608680709	1
ดอกเจาะคอนกรีต CYL-3 (Silver)	12	90	150	2608680714	1
ดอกเจาะคอนกรีต CYL-3 (Silver)	14	90	150	2608680716	1
ดอกเจาะคอนกรีต CYL-3 (Silver)	16	100	160	2608680718	1
ชุดดอกเจาะคอนกรีต CYL-3 จำนวน 5 ชิ้น (4,5,6,8,10)	14	40	75	2608680726	5

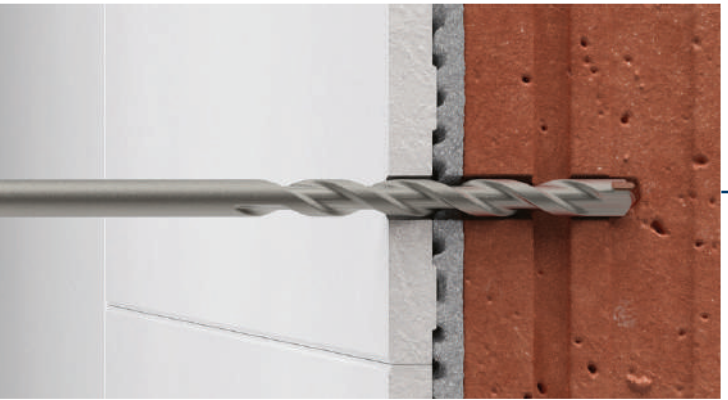

## ดอกสว่านเจาะคอนกรีต CYL-4 (Multi Material)



Long LIFE fast DRILL

เหมาะสำหรับเจาะวัสดุได้หลากหลายประเภท เช่น อิฐ/กระเบื้อง  
เซรามิก คอนกรีต ไม้ หรือท่อพีวีซี  
2 คมตัดออกแบบพิเศษ เพื่อสร้างความแข็งแกร่งได้อย่างลงตัว  
เพิ่มความทนทาน คายเศษและฝุ่นจากการเจาะได้รวดเร็ว แทนกลางที่  
แข็งแรงและให้ความมั่นคงเมื่อเจาะคอนกรีต

รายละเอียดสินค้า				รายละเอียดสั่งซื้อ	
รายการสินค้า	เส้นผ่านศูนย์กลาง (มม.)	ความยาวใช้งาน (มม.)	ความยาวดอก (มม.)	หมายเลขสั่งซื้อ	ขนาดบรรจุ(ชิ้น)

ดอกเจาะอเนกประสงค์ก้านกลม CYL-4 : 3x40/70 มม.	3	40	70	2608680696	1
ดอกเจาะอเนกประสงค์ก้านกลม CYL-4 : 4x40/70 มม.	4	40	75	2608680697	1
ดอกเจาะอเนกประสงค์ก้านกลม CYL-4 : 5x40/70 มม.	5	40	70	2608680698	1
ดอกเจาะอเนกประสงค์ก้านกลม CYL-4 : 5.5x40/70 มม.	5.5	40	70	2608680699	1
ดอกเจาะอเนกประสงค์ก้านกลม CYL-4 : 6x60/100 มม.	6	60	100	2608680732	1
ดอกเจาะอเนกประสงค์ก้านกลม CYL-4 : 6.5x60/100 มม.	6.5	60	100	2608680793	1
ดอกเจาะอเนกประสงค์ก้านกลม CYL-4 : 7x60/100 มม.	7	60	100	2608680794	1
ดอกเจาะอเนกประสงค์ก้านกลม CYL-4 : 8x80/120 มม.	8	80	120	2608680795	1
ดอกเจาะอเนกประสงค์ก้านกลม CYL-4 : 10x80/120 มม.	10	80	120	2608680796	1
ดอกเจาะอเนกประสงค์ก้านกลม CYL-4 : 12x80/150 มม.	12	80	150	2608680797	1
ชุดดอกเจาะอเนกประสงค์ก้านกลม CYL-4 5 ชิ้น : 4/5/6/8/10	-	-	-	2608680798	5



CYL - 4 MultiMaterial

เครื่องมือไร้สาย 12V

เครื่องมือไร้สาย 18V

เครื่องมือไฟฟ้า

เครื่องมือตัดตัดคอ

เครื่องมือช่างขั้นสูง

อุปกรณ์เสริม

รายการอะไหล่

ดอกสว่านเจาะกระเบื้อง CYL-9



**expert Ceramic**  
 ดอกสว่านเจาะกระเบื้องที่ดีที่สุดสำหรับกระเบื้อง  
 เนื้ออ่อนถึงปานกลาง  
 หัวดอกทำจากทั้งสแตนเลสคาร์ไบด์ความทนทานสูง

ขนาดบรรจุ 1 ชิ้น

รายละเอียดสินค้า			รายละเอียดสั่งซื้อ
รายการสินค้า	เส้นผ่านศูนย์กลาง (มม.)	ความยาวดอก (มม.)	หมายเลขสั่งซื้อ
ดอกสว่านเจาะกระเบื้อง CYL-9 3 x 70 มม.	3	70	2608587157
ดอกสว่านเจาะกระเบื้อง CYL-9 4 x 70 มม.	4	70	2608587158
ดอกสว่านเจาะกระเบื้อง CYL-9 5 x 70 มม.	5	70	2608587159
ดอกสว่านเจาะกระเบื้อง CYL-9 5.5 x 70 มม.	5.5	70	2608587160
ดอกสว่านเจาะกระเบื้อง CYL-9 6 x 80 มม.	6	80	2608587161
ดอกสว่านเจาะกระเบื้อง CYL-9 6.5 x 80 มม.	6.5	80	2608587162
ดอกสว่านเจาะกระเบื้อง CYL-9 7 x 80 มม.	7	80	2608587163
ดอกสว่านเจาะกระเบื้อง CYL-9 8 x 80 มม.	8	80	2608587164
ดอกสว่านเจาะกระเบื้อง CYL-9 10 x 90 มม.	10	90	2608587165
ดอกสว่านเจาะกระเบื้อง CYL-9 12 x 90 มม.	12	90	2608587166
ดอกสว่านเจาะกระเบื้อง CYL-9 14 x 90 มม.	14	90	2608587167
ดอกสว่านเจาะกระเบื้อง CYL-9 16 x 90 มม.	16	90	2608587168

ดอกเพชรเจาะกระเบื้อง (Diamond Hard tile drill bit)

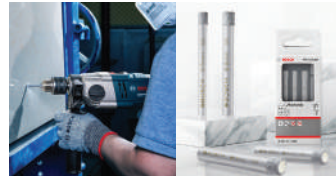

ดอกเพชรมีข สำหรับเจาะกระจก หินอ่อน และ  
 แกรนิตได้ เจาะคม และเจาะได้อย่างต่อเนื่องไม่สะดุด  
 ในวัสดุที่มีความแตกต่าง ดอกเพชรไม่หลุดง่าย  
 สามารถเจาะแห้งได้ ไม่ต้องหล่อลื่น  
 เจาะเร็ว เจาะคม ทนทาน อายุการใช้งานยาวนานกว่า 5  
 เท่าเมื่อเทียบกับดอกเพชรทั่วไป

ขนาดบรรจุ 1 ชิ้น

รายละเอียดสินค้า			รายละเอียดสั่งซื้อ
รายการสินค้า	เส้นผ่านศูนย์กลาง	ความยาวใช้งาน	หมายเลขสั่งซื้อ
ดอกเพชรเจาะกระเบื้อง/กระจก Diamond hard Tile Drill Bit 6 มม.	6	90	2608599049
ดอกเพชรเจาะกระเบื้อง/กระจก Diamond hard Tile Drill Bit 8 มม.	8	90	2608599050
ดอกเพชรเจาะกระเบื้อง/กระจก Diamond hard Tile Drill Bit 10 มม.	10	90	2608599051
ดอกเพชรเจาะกระเบื้อง/กระจก Diamond hard Tile Drill Bit 12 มม.	12	90	2608599052
ชุดดอกเพชรเจาะกระเบื้อง/กระจก Diamond hard Tile Drill Bit 3 ชิ้น(6,6,8)	6,6,8	90	2607011626

ดอกสว่านเจาะสแตนเลส HSS-CO DIN 338 (ดอกไขสันนิว)

ดอกสว่าน HSS-CO ผ่านการเจียรด้วยความเที่ยงตรงสูง  
 ให้อัตราการเจาะที่เร็วขึ้นถึง 40% และใช้แรงกดในการเจาะ  
 ลดลง 50%  
 ดอกสว่านร่องเกลียวเรียวจากแห้งโลหะ ผลิตภัณฑ์มาตรฐาน  
 พิเศษจากโรงงาน



ขนาดบรรจุ 1 ชิ้น

รายละเอียดสินค้า				รายละเอียดสั่งซื้อ
รายการสินค้า	เส้นผ่านศูนย์กลาง	ความยาวใช้งาน	ความยาวดอก	หมายเลขสั่งซื้อ
ดอกเจาะสแตนเลส HSS-CO 1/16"x22/48 มม.	1/16"	22	48	2608588305
ดอกเจาะสแตนเลส HSS-CO 5/64"x25/51 มม.	5/64"	25	51	2608588306
ดอกเจาะสแตนเลส HSS-CO 3/32"x32/57 มม.	3/32"	32	57	2608588307
ดอกเจาะสแตนเลส HSS-CO 7/64"x38/67 มม.	7/64"	38	67	2608588308
ดอกเจาะสแตนเลส HSS-CO 1/8"x41/70 มม.	1/8"	41	70	2608588309
ดอกเจาะสแตนเลส HSS-CO 9/64"x44/73 มม.	9/64"	44	73	2608588310
ดอกเจาะสแตนเลส HSS-CO 5/32"x51/79 มม.	5/32"	51	79	2608588311
ดอกเจาะสแตนเลส HSS-CO 11/64"x54/83 มม.	11/64"	54	83	2608588312
ดอกเจาะสแตนเลส HSS-CO 3/16"x59/89 มม.	3/16"	59	89	2608588313
ดอกเจาะสแตนเลส HSS-CO 13/64"x62/92 มม.	13/64"	62	92	2608588314
ดอกเจาะสแตนเลส HSS-CO 7/32"x64/95 มม.	7/32"	64	95	2608588315
ดอกเจาะสแตนเลส HSS-CO 15/64"x67/98 มม.	15/64"	67	98	2608588316
ดอกเจาะสแตนเลส HSS-CO 1/4"x70/102 มม.	1/4"	70	102	2608588317
ดอกเจาะสแตนเลส HSS-CO 17/64"x73/105 มม.	17/64"	73	105	2608588318
ดอกเจาะสแตนเลส HSS-CO 9/32"x75/108 มม.	9/32"	75	108	2608588319
ดอกเจาะสแตนเลส HSS-CO 19/64"x78/111 มม.	19/64"	78	111	2608588320
ดอกเจาะสแตนเลส HSS-CO 5/16"x81/114 มม.	5/16"	81	114	2608588321
ดอกเจาะสแตนเลส HSS-CO 21/64"x84/117 มม.	21/64"	84	117	2608588322
ดอกเจาะสแตนเลส HSS-CO 11/32"x87/121 มม.	11/32"	87	121	2608588323
ดอกเจาะสแตนเลส HSS-CO 23/64"x89/124 มม.	23/64"	89	124	2608588324
ดอกเจาะสแตนเลส HSS-CO 3/8"x92/127 มม.	3/8"	92	127	2608588325
ดอกเจาะสแตนเลส HSS-CO 25/64"x82/130 มม.	25/64"	82	130	2608588326
ดอกเจาะสแตนเลส HSS-CO 13/32"x85/133 มม.	13/32"	85	133	2608588327
ดอกเจาะสแตนเลส HSS-CO 27/64"x87/137 มม.	27/64"	87	137	2608588328
ดอกเจาะสแตนเลส HSS-CO 7/16"x90/140 มม.	7/16"	90	140	2608588329
ดอกเจาะสแตนเลส HSS-CO 29/64"x93/143 มม.	29/64"	93	143	2608588330
ดอกเจาะสแตนเลส HSS-CO 15/32"x95/146 มม.	15/32"	95	146	2608588331
ดอกเจาะสแตนเลส HSS-CO 31/64"x97/149 มม.	31/64"	97	149	2608588332
ดอกเจาะสแตนเลส HSS-CO 1/2"x100/152 มม.	1/2"	100	152	2608588333

ดอกสว่านเจาะกระเบื้อง / กระจก Hex-9 (Hard til drill bit)



**expert Ceramic**  
 อายุการใช้งานยาวนาน ด้วยหัวเจาะทำจาก  
 ทั้งสแตนเลสคาร์ไบด์เทคโนโลยีและการออกแบบ ของเรา  
 ในการเจาะแบบพิเศษ ไม่ต้องหล่อลื่นในการเจาะ  
 และก้านเจาะหกเหลี่ยมทำให้จับได้มั่นคงยิ่งขึ้น ไม่  
 สะดุดในขณะทำงาน มีขนาดไซตที่หลากหลาย  
 ตอบโจทย์ทุกการใช้งานด้วยขนาดตั้งแต่  
 3 มม.-12 มม. และ แบบแพ็ค 3 ชิ้น 5/6/8 มม.

ขนาดบรรจุ 1 ชิ้น

รายละเอียดสินค้า			รายละเอียดสั่งซื้อ
รายการสินค้า	เส้นผ่านศูนย์กลาง	ความยาวใช้งาน	หมายเลขสั่งซื้อ
ดอกสว่านเจาะกระเบื้อง/กระจก HEX-9 3x90 : Expert	3	90	2608579503
ดอกสว่านเจาะกระเบื้อง/กระจก HEX-9 4X90 : Expert	4	90	2608579504
ดอกสว่านเจาะกระเบื้อง/กระจก HEX-9 5X90 : Expert	5	90	2608579505
ดอกสว่านเจาะกระเบื้อง/กระจก HEX-9 6X90 : Expert	6	90	2608579506
ดอกสว่านเจาะกระเบื้อง/กระจก HEX-9 7X90 : Expert	7	90	2608579507
ดอกสว่านเจาะกระเบื้อง/กระจก HEX-9 8X90 : Expert	8	90	2608579508
ดอกสว่านเจาะกระเบื้อง/กระจก HEX-9 10X90 : Expert	10	90	2608579509
ดอกสว่านเจาะกระเบื้อง/กระจก HEX-9 12X90 : Expert	12	90	2608579510
ชุดดอกสว่านเจาะกระเบื้อง/กระจก HEX-9 3 ชิ้น (5x70,6x80,8x80) : Expert	-	-	2608579511

ดอกเจาะอเนกประสงค์ Hex-9 (Multi Construction)



ดอกสว่าน HEX-9 MultiConstruction ทนทานสามารถเจาะวัสดุ  
 ได้เกือบทุกชนิด  
 เหมาะสำหรับเจาะในวัสดุหลายชนิด สามารถใช้ใหม่  
 กระแทกบนคอนกรีตและหิน และสำหรับการเจาะทั่วไปใน วัสดุ  
 กระเบื้อง แผ่นโลหะ ไม้ และพลาสติก

long LIFE fast DRILL

รายละเอียดสินค้า				รายละเอียดสั่งซื้อ	ขนาดบรรจุ (ชิ้น)
รายการสินค้า	เส้นผ่านศูนย์กลาง (มม.)	ความยาวใช้งาน (มม.)	ความยาวดอก (มม.)	หมายเลขสั่งซื้อ	
ดอกเจาะอเนกประสงค์ Hex-9 3x45x90	3	45	90	2607002773	1
ดอกเจาะอเนกประสงค์ Hex-9 4x45x90	4	45	90	2607002774	1
ดอกเจาะอเนกประสงค์ Hex-9 5x50x100	5	50	100	2607002775	1
ดอกเจาะอเนกประสงค์ Hex-9 5.5x60x100	5.5	60	100	2607002776	1
ดอกเจาะอเนกประสงค์ Hex-9 6x60x100	6	60	100	2607002777	1
ดอกเจาะอเนกประสงค์ Hex-9 6.5x50x100	6.5	50	100	2608579838	1
ดอกเจาะอเนกประสงค์ Hex-9 7x60x100	7	60	100	2607002778	1
ดอกเจาะอเนกประสงค์ Hex-9 7x90x150	7	90	150	2608579839	1
ดอกเจาะอเนกประสงค์ Hex-9 8x50x100	8	50	100	2607002779	1
ดอกเจาะอเนกประสงค์ Hex-9 10x90x150	10	90	150	2607002780	1
ดอกเจาะอเนกประสงค์ Hex-9 12x90x150	12	90	150	2608579840	1
ชุดดอกเจาะอเนกประสงค์ Hex-9 5 ชิ้น (4,5,6,6,8)	4-8	45-50	90-100	2608589530	1

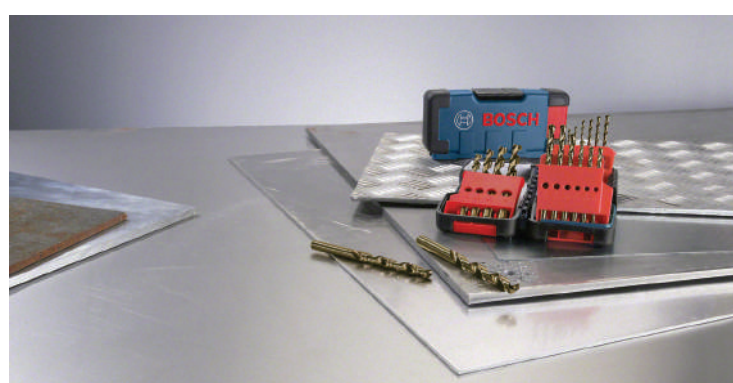



## ถ้วยเจาะไฮลซอร์ว สำหรับเจาะไม้ และเหล็ก



อายุใช้งานเพิ่มขึ้น 20 เท่า

PROGRESSOR Wood & Metal

long LIFE



Easy



ความยาวในการใช้งาน 44 มม. ขนาดบรรจุ 1 ชิ้น

รายการสินค้า	รายละเอียดสินค้า	
	เส้นผ่านศูนย์กลาง (มม.)	หมายเลขสั่งซื้อ
ดอกเจาะไฮลซอร์ว Progressor ขนาด 14 มม. สำหรับเจาะไม้และเหล็ก	14	2608594195
ดอกเจาะไฮลซอร์ว Progressor ขนาด 16 มม. สำหรับเจาะไม้และเหล็ก	16	2608594196
ดอกเจาะไฮลซอร์ว Progressor ขนาด 17 มม. สำหรับเจาะไม้และเหล็ก	17	2608594197
ดอกเจาะไฮลซอร์ว Progressor ขนาด 19 มม. สำหรับเจาะไม้และเหล็ก	19	2608594198
ดอกเจาะไฮลซอร์ว Progressor ขนาด 20 มม. สำหรับเจาะไม้และเหล็ก	20	2608594199
ดอกเจาะไฮลซอร์ว Progressor ขนาด 21 มม. สำหรับเจาะไม้และเหล็ก	21	2608594200
ดอกเจาะไฮลซอร์ว Progressor ขนาด 22 มม. สำหรับเจาะไม้และเหล็ก	22	2608594201
ดอกเจาะไฮลซอร์ว Progressor ขนาด 24 มม. สำหรับเจาะไม้และเหล็ก	24	2608594202
ดอกเจาะไฮลซอร์ว Progressor ขนาด 25 มม. สำหรับเจาะไม้และเหล็ก	25	2608594203
ดอกเจาะไฮลซอร์ว Progressor ขนาด 27 มม. สำหรับเจาะไม้และเหล็ก	27	2608594204
ดอกเจาะไฮลซอร์ว Progressor ขนาด 29 มม. สำหรับเจาะไม้และเหล็ก	29	2608594205
ดอกเจาะไฮลซอร์ว Progressor ขนาด 30 มม. สำหรับเจาะไม้และเหล็ก	30	2608594206
ดอกเจาะไฮลซอร์ว Progressor ขนาด 32 มม. สำหรับเจาะไม้และเหล็ก	32	2608594207
ดอกเจาะไฮลซอร์ว Progressor ขนาด 33 มม. สำหรับเจาะไม้และเหล็ก	33	2608594208
ดอกเจาะไฮลซอร์ว Progressor ขนาด 35 มม. สำหรับเจาะไม้และเหล็ก	35	2608594209
ดอกเจาะไฮลซอร์ว Progressor ขนาด 37 มม. สำหรับเจาะไม้และเหล็ก	37	2608594210
ดอกเจาะไฮลซอร์ว Progressor ขนาด 38 มม. สำหรับเจาะไม้และเหล็ก	38	2608594211
ดอกเจาะไฮลซอร์ว Progressor ขนาด 40 มม. สำหรับเจาะไม้และเหล็ก	40	2608594212
ดอกเจาะไฮลซอร์ว Progressor ขนาด 41 มม. สำหรับเจาะไม้และเหล็ก	41	2608594213
ดอกเจาะไฮลซอร์ว Progressor ขนาด 43 มม. สำหรับเจาะไม้และเหล็ก	43	2608594214
ดอกเจาะไฮลซอร์ว Progressor ขนาด 44 มม. สำหรับเจาะไม้และเหล็ก	44	2608594215
ดอกเจาะไฮลซอร์ว Progressor ขนาด 46 มม. สำหรับเจาะไม้และเหล็ก	46	2608594216
ดอกเจาะไฮลซอร์ว Progressor ขนาด 48 มม. สำหรับเจาะไม้และเหล็ก	48	2608594217
ดอกเจาะไฮลซอร์ว Progressor ขนาด 51 มม. สำหรับเจาะไม้และเหล็ก	51	2608594218
ดอกเจาะไฮลซอร์ว Progressor ขนาด 52 มม. สำหรับเจาะไม้และเหล็ก	52	2608594219
ดอกเจาะไฮลซอร์ว Progressor ขนาด 54 มม. สำหรับเจาะไม้และเหล็ก	54	2608594220
ดอกเจาะไฮลซอร์ว Progressor ขนาด 56 มม. สำหรับเจาะไม้และเหล็ก	56	2608594221
ดอกเจาะไฮลซอร์ว Progressor ขนาด 57 มม. สำหรับเจาะไม้และเหล็ก	57	2608594222
ดอกเจาะไฮลซอร์ว Progressor ขนาด 59 มม. สำหรับเจาะไม้และเหล็ก	59	2608594223
ดอกเจาะไฮลซอร์ว Progressor ขนาด 60 มม. สำหรับเจาะไม้และเหล็ก	60	2608594224
ดอกเจาะไฮลซอร์ว Progressor ขนาด 64 มม. สำหรับเจาะไม้และเหล็ก	64	2608594225
ดอกเจาะไฮลซอร์ว Progressor ขนาด 65 มม. สำหรับเจาะไม้และเหล็ก	65	2608594226
ดอกเจาะไฮลซอร์ว Progressor ขนาด 67 มม. สำหรับเจาะไม้และเหล็ก	67	2608594227
ดอกเจาะไฮลซอร์ว Progressor ขนาด 68 มม. สำหรับเจาะไม้และเหล็ก	68	2608594228
ดอกเจาะไฮลซอร์ว Progressor ขนาด 70 มม. สำหรับเจาะไม้และเหล็ก	70	2608594229
ดอกเจาะไฮลซอร์ว Progressor ขนาด 73 มม. สำหรับเจาะไม้และเหล็ก	73	2608594230
ดอกเจาะไฮลซอร์ว Progressor ขนาด 76 มม. สำหรับเจาะไม้และเหล็ก	76	2608594231
ดอกเจาะไฮลซอร์ว Progressor ขนาด 79 มม. สำหรับเจาะไม้และเหล็ก	79	2608594232
ดอกเจาะไฮลซอร์ว Progressor ขนาด 83 มม. สำหรับเจาะไม้และเหล็ก	83	2608594233
ดอกเจาะไฮลซอร์ว Progressor ขนาด 86 มม. สำหรับเจาะไม้และเหล็ก	86	2608594234
ดอกเจาะไฮลซอร์ว Progressor ขนาด 89 มม. สำหรับเจาะไม้และเหล็ก	89	2608594235
ดอกเจาะไฮลซอร์ว Progressor ขนาด 92 มม. สำหรับเจาะไม้และเหล็ก	92	2608594236
ดอกเจาะไฮลซอร์ว Progressor ขนาด 95 มม. สำหรับเจาะไม้และเหล็ก	95	2608594237
ดอกเจาะไฮลซอร์ว Progressor ขนาด 98 มม. สำหรับเจาะไม้และเหล็ก	98	2608594238
ดอกเจาะไฮลซอร์ว Progressor ขนาด 102 มม. สำหรับเจาะไม้และเหล็ก	102	2608594239
ดอกเจาะไฮลซอร์ว Progressor ขนาด 105 มม. สำหรับเจาะไม้และเหล็ก	105	2608594240
ดอกเจาะไฮลซอร์ว Progressor ขนาด 108 มม. สำหรับเจาะไม้และเหล็ก	108	2608594241
ดอกเจาะไฮลซอร์ว Progressor ขนาด 111 มม. สำหรับเจาะไม้และเหล็ก	111	2608594242
ดอกเจาะไฮลซอร์ว Progressor ขนาด 114 มม. สำหรับเจาะไม้และเหล็ก	114	2608594243
อะแดปเตอร์หกเหลี่ยมพร้อมดอกสว่านเจาะนำ HSS-G Ø 8.7x85 มม.		2608594253
ดอกสว่านเจาะนำ Pilot drill Plus HSS-G Ø 7.15x85 มม.		2608594254
ดอกสว่านเจาะนำ Pilot drill Plus HSS-Co Ø 7.15x85 มม.		2608594255
อะแดปเตอร์หกเหลี่ยมพร้อมดอกสว่านเจาะนำ HSS-Co		2608594256
ความกว้างของก้านดอก 8.7 มม. สำหรับเส้นผ่าศูนย์กลาง 7.15x65 มม.		2608594264
อะแดปเตอร์หกเหลี่ยม Power Change Plus mandrel สำหรับดอก hex 8.7 มม.		2608594265
อะแดปเตอร์หกเหลี่ยม Power Change Plus mandrel สำหรับดอก hex 11 มม.		2608594266
อะแดปเตอร์ Power Change Plus mandrel สำหรับดอก SDS Plus		2608594266

## ถ้วยเจาะไฮลซอร์ว สำหรับเจาะโลหะ

ออกแบบมาเพื่อประสิทธิภาพในการเจาะโลหะแผ่นทั้งแผ่นเหล็กและแผ่นอลูมิเนียม ได้อย่างเรียบคมและแม่นยำ ด้วยพัตต์ดัดแบบ Vario ทำจาก ไคบอลต์อัลลอย 8% ทำให้ได้ประสิทธิภาพการตัดที่รวดเร็วและเที่ยงตรง

long LIFE



Power Change



special SheetMetal



ขนาดบรรจุ 1 ชิ้น

รายการสินค้า	รายละเอียดสินค้า		หมายเลขสั่งซื้อ
	เส้นผ่าศูนย์กลาง(มม.)	เส้นผ่าศูนย์กลาง(นิ้ว)	
ถ้วยเจาะสว่านโลหะ: 16 มม. (5/8")	16	5/8	2608584778
ถ้วยเจาะสว่านโลหะ: 17 มม. (11/16")	17	11/16	2608584779
ถ้วยเจาะสว่านโลหะ: 19 มม. (3/4")	19	3/4	2608584780
ถ้วยเจาะสว่านโลหะ: 20 มม. (25/32")	20	25/32	2608584781
ถ้วยเจาะสว่านโลหะ: 21 มม. (13/16")	21	13/16	2608584782
ถ้วยเจาะสว่านโลหะ: 22 มม. (7/8")	22	7/8	2608584783
ถ้วยเจาะสว่านโลหะ: 25 มม. (1")	25	1	2608584784
ถ้วยเจาะสว่านโลหะ: 27 มม. (1 1/16")	27	1 1/16	2608584785
ถ้วยเจาะสว่านโลหะ: 29 มม. (1 1/8")	29	1 1/8	2608584786
ถ้วยเจาะสว่านโลหะ: 30 มม. (1 3/16")	30	1 3/16	2608584787
ถ้วยเจาะสว่านโลหะ: 32 มม. (1 1/4")	32	1 1/4	2608584788
ถ้วยเจาะสว่านโลหะ: 33 มม. (1 5/16")	33	1 5/16	2608584789
ถ้วยเจาะสว่านโลหะ: 35 มม. (1 3/8")	35	1 3/8	2608584790
ถ้วยเจาะสว่านโลหะ: 38 มม. (1 1/2")	38	1 1/2	2608584791
ถ้วยเจาะสว่านโลหะ: 40 มม. (1 9/16")	40	1 9/16	2608584792
ถ้วยเจาะสว่านโลหะ: 41 มม. (1 5/8")	41	1 5/8	2608584793
ถ้วยเจาะสว่านโลหะ: 102 มม. (4")	102	4	2608584811
ถ้วยเจาะสว่านโลหะ: 127 มม. (5")	127	5	2608584854
ถ้วยเจาะสว่านโลหะ: 152 มม. (6")	152	6	2608584855
ถ้วยเจาะสว่านโลหะ: 44 มม. (1 3/4")	44	1 3/4	2608584794
ถ้วยเจาะสว่านโลหะ: 48 มม. (1 7/8")	48	1 7/8	2608584795
ถ้วยเจาะสว่านโลหะ: 51 มม. (2")	51	2	2608584796
ถ้วยเจาะสว่านโลหะ: 54 มม. (2 1/8")	54	2 1/8	2608584797
ถ้วยเจาะสว่านโลหะ: 57 มม. (2 1/4")	57	2 1/4	2608584798
ถ้วยเจาะสว่านโลหะ: 60 มม. (2 3/8")	60	2 3/8	2608584799
ถ้วยเจาะสว่านโลหะ: 64 มม. (2 1/2")	64	2 1/2	2608584800
ถ้วยเจาะสว่านโลหะ: 65 มม. (2 9/16")	65	2 9/16	2608584801
ถ้วยเจาะสว่านโลหะ: 67 มม. (2 5/8")	67	2 5/8	2608584802
ถ้วยเจาะสว่านโลหะ: 68 มม. (2 11/16")	68	2 11/16	2608584803
ถ้วยเจาะสว่านโลหะ: 70 มม. (2 3/4")	70	2 3/4	2608584804
ถ้วยเจาะสว่านโลหะ: 73 มม. (2 7/8")	73	2 7/8	2608584805
ถ้วยเจาะสว่านโลหะ: 76 มม. (3")	76	3	2608584806
ถ้วยเจาะสว่านโลหะ: 79 มม. (3 1/8")	79	3 1/8	2608584807
ถ้วยเจาะสว่านโลหะ: 83 มม. (3 1/4")	83	3 1/4	2608584808
ถ้วยเจาะสว่านโลหะ: 86 มม. (3 3/8")	86	3 3/8	2608584809
ถ้วยเจาะสว่านโลหะ: 89 มม. (3 1/2")	89	3 1/2	2608584810
ถ้วยเจาะสว่านโลหะ: 102 มม. (4")	102	4	2608584811
ถ้วยเจาะสว่านโลหะ: 127 มม. (5")	127	5	2608584854
ถ้วยเจาะสว่านโลหะ: 152 มม. (6")	152	6	2608584855
อะแดปเตอร์ พาวเวอร์ ก้าน HEX พร้อมดอกเจาะนำ	-	-	2608584814
อะแดปเตอร์ พาวเวอร์ ก้าน SDS Plus พร้อมดอกเจาะนำ	-	-	2608584815
สปริงกลายเศษ	-	-	2608584816
ดอกเจาะนำไฮลซอร์ว สำหรับ HSS Bi-Metal HEX 1/4"	-	-	2608584750

### อุปกรณ์เสริมสำหรับถ้วยเจาะ HSS Sheet-metal

อุปกรณ์เสริม อะแดปเตอร์หกเหลี่ยมพร้อมก้านระบบหัวจับอัจฉริยะ ออกออกแบบให้ ติดตั้งและถอดดอกเจาะคว้านและสว่านเจาะนำได้อย่างรวดเร็วและปลอดภัย

เพียงคลิกเดียว คุณไม่จำเป็นต้องขันสกรูเพื่อติดตั้งหรือถอดถ้วยเจาะอีกต่อไป

บอกกล่าวการเปลี่ยนดอกแบบเก่าที่ต้องไขสกรูหนีต ทั้งไปได้เลย



เครื่องมือไร้สาย 12V

เครื่องมือไร้สาย 18V

เครื่องมือไฟฟ้า

เครื่องมือวัดดิจิทัล

เครื่องมือวัดน้ำแรงดันสูง

อุปกรณ์เสริม

รายการอะไหล่

## ดอกเจาะโซ่ซอว์ (สแตนเลส/เหล็ก) TCT : EXPERT



ดอกเจาะชิ้น EXPERT SHEET METAL เจาะรูเหล็กไร้สนิม อายุการใช้งานยาวนาน มีความทนทานเป็นพิเศษด้วย Carbide Technology ของ Bosch พื้นที่บดละเอียดต่างหากทำจากคาร์ไบด์เนื้อละเอียดและแข็ง ทำจากโลหะชั้นเดียวเพื่อความมั่นคงสูงสุด

รายละเอียดสินค้า		รายละเอียดสั่งซื้อ		
รายการสินค้า	เส้นผ่านศูนย์กลาง(มม.)	ความยาวใช้งาน(มม.)	หมายเลขสั่งซื้อ	ขนาดบรรจุ(ชิ้น)
โซลซอร์ เจาะสแตนเลส/เหล็ก TCT, 16 มม. : EXPERT	16	5	2608901399	1
โซลซอร์ เจาะสแตนเลส/เหล็ก TCT, 19 มม. : EXPERT	19	5	2608901402	1
โซลซอร์ เจาะสแตนเลส/เหล็ก TCT, 20 มม. : EXPERT	20	5	2608901403	1
โซลซอร์ เจาะสแตนเลส/เหล็ก TCT, 21 มม. : EXPERT	21	5	2608901404	1
โซลซอร์ เจาะสแตนเลส/เหล็ก TCT, 22 มม. : EXPERT	22	5	2608901405	1
โซลซอร์ เจาะสแตนเลส/เหล็ก TCT, 25 มม. : EXPERT	25	5	2608901408	1
โซลซอร์ เจาะสแตนเลส/เหล็ก TCT, 27 มม. : EXPERT	27	5	2608901410	1
โซลซอร์ เจาะสแตนเลส/เหล็ก TCT, 28 มม. : EXPERT	28	5	2608901411	1
โซลซอร์ เจาะสแตนเลส/เหล็ก TCT, 30 มม. : EXPERT	30	5	2608901413	1
โซลซอร์ เจาะสแตนเลส/เหล็ก TCT, 32 มม. : EXPERT	32	5	2608901415	1
โซลซอร์ เจาะสแตนเลส/เหล็ก TCT, 35 มม. : EXPERT	35	5	2608901418	1
โซลซอร์ เจาะสแตนเลส/เหล็ก TCT, 38 มม. : EXPERT	38	5	2608901421	1
โซลซอร์ เจาะสแตนเลส/เหล็ก TCT, 40 มม. : EXPERT	40	5	2608901423	1
โซลซอร์ เจาะสแตนเลส/เหล็ก TCT, 45 มม. : EXPERT	45	5	2608901428	1
โซลซอร์ เจาะสแตนเลส/เหล็ก TCT, 48 มม. : EXPERT	48	5	2608901431	1
โซลซอร์ เจาะสแตนเลส/เหล็ก TCT, 51 มม. : EXPERT	51	5	2608901434	1
โซลซอร์ เจาะสแตนเลส/เหล็ก TCT, 54 มม. : EXPERT	54	5	2608901437	1
โซลซอร์ เจาะสแตนเลส/เหล็ก TCT, 60 มม. : EXPERT	60	5	2608901439	1
โซลซอร์ เจาะสแตนเลส/เหล็ก TCT, 65 มม. : EXPERT	65	5	2608901442	1
โซลซอร์ เจาะสแตนเลส/เหล็ก TCT, 70 มม. : EXPERT	70	5	2608901443	1
ดอกเจาะไม้ โซลซอร์ เจาะสแตนเลส/เหล็ก TCT : EXPERT	-	-	2608901452	1
สปริงกลายเศษ โซลซอร์ เจาะสแตนเลส/เหล็ก TCT : EXPERT	-	-	2608901453	1
สารุ โซลซอร์ เจาะสแตนเลส/เหล็ก TCT	-	-	2608901453	1

## ใบเลื่อยจิ๊กซอว์ Jigsaw Blades

### JIGSAW BLADES ALL KINDS OF MATERIALS



หมายเลขสั่งซื้อ	รายการสินค้า	ประเภทการใช้งาน	รูปสินค้า
2608630031	T 101 A0	"ไม้เนื้ออ่อน ไม้อัด ตัดโค้ง ตัดละเอียด"	
2608630030	T 101 B	"ไม้เนื้ออ่อน ไม้อัดแกนโปร่ง ปลายออกแบบให้จ้วงตัดได้"	
2608630014	T 101 BR	"ไม้เนื้ออ่อน วัสดุคุณภาพไม้ แผ่นลามิเนต ตัดละเอียด"	
2608630032	T 101 D	"ไม้เนื้อหนา, อ่อน แผ่นไม้อัด ตัดละเอียด จ้วงตัดได้"	
2608630033	T 111 C	"ไม้เนื้ออ่อน ตัดเร็ว ปลายออกแบบให้จ้วงตัดได้"	
2608630037	T 119 B	สำหรับตัดไม้เนื้ออ่อน ตัดโค้ง	
2608630310	T 119 B0	"ไม้เนื้ออ่อน ไม้อัด ตัดโค้ง ตัดละเอียด"	
2608630040	T 144 D	สำหรับไม้เนื้ออ่อนและวัสดุคุณภาพไม้ธรรมชาติ ตัดเร็ว	
2608634567	T 144 DF	สำหรับไม้เนื้ออ่อน, แข็ง, วัสดุคุณภาพไม้ธรรมชาติ ตัดเร็ว	
2608633A35	T 144 DP	สำหรับไม้เนื้ออ่อนและวัสดุคุณภาพไม้ธรรมชาติ ไม้หนา ตัดตรง	
2608633528	T 234 X	สำหรับไม้เนื้ออ่อนและวัสดุคุณภาพไม้ธรรมชาติ ตัดเร็วและละเอียด	
2608630058	T 244 D	สำหรับไม้เนื้ออ่อนและวัสดุคุณภาพไม้ธรรมชาติ ตัดโค้งเร็ว	
2608637590	T 301 CD	"ไม้เนื้ออ่อน ไม้อัดแกนโปร่ง ปลายออกแบบให้จ้วงตัดได้"	
2608900551	T 308 B	ไม้เนื้ออ่อนและวัสดุจากไม้ที่เนื้อไม่หยาบ ตัดเร็ว	

หมายเลขสั่งซื้อ	รายการสินค้า	ประเภทการใช้งาน	รูปสินค้า
2608900544	T 308 BF	ไม้เนื้อแข็งและวัสดุจากไม้ที่เนื้อไม่หยาบ ตัดเร็ว	
2608663314	T 744 D	ไม้/แผ่นไม้เนื้ออ่อน ไม้โครงหนา วัสดุที่ประกอบสามชิ้น ตัดเร็ว	
2608634994	T 345 XF	ไม้โครงคิงปู วัสดุจากไม้ พลาสติก โลหะแผ่น ก่อ/เหล็ก ตัดเร็ว	
2608667444	T 102D	พลาสติก PP และ PE ชนิด แผ่น, PP ขึ้นรูป, แก่ง ตัดเร็ว	
2608667446	T 102H	พลาสติก PVC, PA, PS ชนิด แผ่น, ขึ้นรูป, แก่ง ตัดเร็ว	
2608667449	T 108 BHF	GRP และ GRP ชนิด แผ่น, ขึ้นรูป, แก่ง ตัดเร็ว	

หมายเลขสั่งซื้อ	รายการสินค้า	เหมาะสำหรับ	รูปสินค้า
2608631013	T 118 A	โลหะแผ่นบาง (1-3 มม.)	
2608631014	T 118 B	โลหะแผ่นหนาปานกลาง (2.5-6 มม.)	
2608634505	T 118 AF	โลหะแผ่นและโลหะเจาะรูบาง (1-3 มม.)	
2608634503	T 118 BF	โลหะแผ่นและโลหะเจาะรูปานกลาง (2.5-6 มม.)	
2608634237	T 118 EOF	โลหะแผ่นและโลหะเจาะรูบาง (1.5-4 มม.) ตัดโค้ง	
2608636420	T 118 EFS	สำหรับการเลื่อย อะลูมิเนียม/สแตนเลส	
2608636442	T 118 GFS	สำหรับการเลื่อย อะลูมิเนียม/สแตนเลส	
2608636699	T 121 AF	โลหะแผ่นและโลหะเจาะรูบาง (1-3 มม.) ตัดเร็ว หนัก	
2608636702	T 121 BF	โลหะแผ่นและโลหะเจาะรูปานกลาง (1-3 มม.) ตัดเร็ว หนัก	
2608638473	T 123 X	โลหะแผ่นบางถึงหนา (1.5-10 มม.) ก่อ/เหล็กขึ้นรูป อะลูมิเนียม ตัดเร็ว	
2608631017	T 127 D	โลหะแผ่นบางถึงหนา (3-15 มม.) ก่อ/เหล็กขึ้นรูป (<30 มม.)	
2608631032	T 218 A	โลหะแผ่นบาง (1-3 มม.) ตัดโค้ง	
2608631030	T 227 D	โลหะแผ่นบางถึงหนา (3-15 มม.) ก่อ/เหล็กขึ้นรูป (<30 มม.) ตัดโค้ง	
2608631319	T 318 A	โลหะแผ่นบาง (1-3 มม.) ก่อ/เหล็กขึ้นรูป อะลูมิเนียม (<65 มม.)	
2608636705	T 321 AF	โลหะแผ่นบาง (1-3 มม.) วัสดุที่ประกอบสามชิ้น อะลูมิเนียม พลาสติกเสริมใยแก้ว/อีพ็อกซี (<65 มม.)	
2608636707	T 321 BF	โลหะแผ่นปานกลาง (2.5-6 มม.) วัสดุที่ประกอบสามชิ้น อะลูมิเนียม พลาสติกเสริมใยแก้ว/อีพ็อกซี (<65 มม.)	
2608900561	T 118 AHM	แผ่นสแตนเลสบาง (Inox) (1.5-3 มม.)	
2608900562	T 118 EHM	แผ่นสแตนเลสหนาปานกลาง (Inox) (2-5 มม.)	
2608631010	T 101 A	กระจก-คริสตัล Perspex พลาสติกคาร์บอนเนต (2-20 มม.)	
2608633105	T 150 RIFF	กระเบื้องเซรามิกปูผนังเนื้ออ่อน เหล็กหล่อ (5-10 มม.)	
2608900563	T 141 HM	พลาสติกเสริมใยแก้ว/อีพ็อกซี (5-20 มม.) พลาสติกต่อ (5-50 มม.)	
2608633176	T 341 HM	พลาสติกเสริมใยแก้ว/อีพ็อกซี (5-50 มม.) พลาสติกต่อ (5-80 มม.)	



เครื่องมือไร้สาย 12V

เครื่องมือไร้สาย 18V

เครื่องมือไฟฟ้า

เครื่องมือตัดตัดฉล

เครื่องมือตัดที่ทรงต้นสูง

อุปกรณ์เสริม

รายการอะไหล่

ใบเลื่อยอเนกประสงค์ Sabre Saw Blade

**CARBIDE RECIPROCATING SAW BLADE RANGE**

Unmatched capability for toughest applications with up to 20 x life compared to standard products.



CARBIDE TECHNOLOGY



บิชอปได้ออกแบบลักษณะโครงสร้างของกลุ่มผลิตภัณฑ์ใบเลื่อยอเนกประสงค์ออกตามรูปแบบการใช้งาน ด้วยฟันเลื่อยที่ถูกออกแบบมาให้ตัดได้เร็ว แข็งแรงทนทาน เพื่อสมรรถภาพในการทำงานสูงสุด

ใบเลื่อยอเนกประสงค์ที่ตอบสนองทุกการใช้งาน

Swiss made

สำหรับตัดเหล็ก Heavy /Flexible for Metal



สำหรับโลหะ Progressor for Metal



สำหรับโลหะ Basic for Wood



สำหรับไม้ Top for Wood



สำหรับไม้พาเลท Special for pallet repair



เครื่องมือโรตารีสาย 12V

เครื่องมือโรตารีสาย 18V

เครื่องมือไฟฟ้า

เครื่องมือวัดตัดจอล

เครื่องมือวัดนำแรงดันสูง

อุปกรณ์เสริม

รายการอะไหล่

รายละเอียดสินค้า		รายละเอียดสั่งซื้อ
รายการสินค้า	ประเภทการใช้งาน (วัสดุที่ตัด)	หมายเลขสั่งซื้อ
<b>BIM &amp; HCS</b>		
ใบเลื่อยอเนกประสงค์ S1531L - 2 ชั้น Top for Wood	ไม้เนื้อหยาบไม้ตะปู การตัดแต่งไม้สด (<190 มม.)	2608650613
ใบเลื่อยอเนกประสงค์ S617K - 2 ชั้น Basic for Wood	ไม้เนื้อหยาบไม้ตะปู การตัดแต่งไม้สด (<100 มม.)	2608650616
ใบเลื่อยอเนกประสงค์ S111K - 2 ชั้น Basic for Wood	ไม้เนื้อหยาบไม้ตะปู การตัดแต่งไม้สด (<175 มม.)	2608650617
ใบเลื่อยอเนกประสงค์ S123XF - 2 ชั้น Progressor for Metal	โลหะแผ่นบางและหนา (1-8 มม.)	2608654401
ใบเลื่อยอเนกประสงค์ S1122EF - 2 ชั้น Flexible for Metal	โลหะแผ่นบาง (1.5-4 มม.)	2608656042
ใบเลื่อยอเนกประสงค์ S1122BF - 2 ชั้น Flexible for Metal	โลหะแผ่นหนา (3-8 มม.)	2608656041
ใบเลื่อยอเนกประสงค์ S1122BF - 5 ชั้น Flexible for Metal	โลหะแผ่นหนา (3-8 มม.)	2608656019
ใบเลื่อยอเนกประสงค์ S1122BF - 100 ชั้น Flexible for Metal	โลหะแผ่นหนา (3-8 มม.)	2608656032
ใบเลื่อยอเนกประสงค์ S1122HF - 100 ชั้น Flexible for Wood & Metal	ไม้และตะปู (< 175 มม.)	2608656034
ใบเลื่อยอเนกประสงค์ S1125VF - 5 ชั้น Heavy for Metal	โลหะแผ่นขนาดปานกลางและหนา (2-10 มม.)	2608657408
ใบเลื่อยอเนกประสงค์ S1125VF - 25 ชั้น Heavy for Metal	โลหะแผ่นขนาดปานกลางและหนา (2-10 มม.)	2608657556
ใบเลื่อยอเนกประสงค์ S522BF - 5 ชั้น Flexible for Metal	โลหะแผ่นบางและหนา (3-8 มม.)	2608656011
ใบเลื่อยอเนกประสงค์ S522EF - 2 ชั้น Flexible for Metal	โลหะแผ่นบาง (1.5-4 มม.)	2608657721
ใบเลื่อยอเนกประสงค์ S528DF - 2 ชั้น Special for Plaster	พลาสเตอร์บอร์ด อิฐ (<50 มม.)	2608657724
ใบเลื่อยอเนกประสงค์ 922BF - 100 ชั้น (Special for pallet repair)	สำหรับตัดไม้ พาเลท ตะปู (<125 มม.)	2608658032
ใบเลื่อยอเนกประสงค์ S1122VFR - 100 ชั้น (Special for pallet repair)	สำหรับตัดไม้ พาเลท ตะปู (<165 มม.)	2608658031
ใบเลื่อยอเนกประสงค์ S722VFR - 100 ชั้น (Special for pallet repair)	สำหรับตัดไม้ พาเลท ตะปู (<125 มม.)	2608658028
ชุดใบเลื่อยอเนกประสงค์ - 20 ชั้น พร้อมกล่อง	สำหรับตัดไม้และเหล็ก	2607010902
ใบเลื่อยอเนกประสงค์ - 12 ชั้น พร้อมกล่องใส	สำหรับตัดไม้และเหล็ก	2607010908
ใบเลื่อยอเนกประสงค์ - 2 ชั้น (S922EF & S922VF) พร้อมมือจับ	สำหรับตัดไม้และเหล็ก	2608000495
<b>CARBIDE TECHNOLOGY</b>		
ใบเลื่อยอเนกประสงค์ - S 956 XHM (Endurance for Wood + Metal) : EXPERT	ไม้เนื้อแข็ง ,ท่อเหล็กหนา (<3นิ้ว) เหล็กแผ่น ตะปู (>100 มม.)	2608900389
ใบเลื่อยอเนกประสงค์ - S 1156 XHM (Endurance for Wood + Metal) : EXPERT	ไม้เนื้อแข็ง ,ท่อเหล็กหนา (<6นิ้ว) เหล็กแผ่น ตะปู (>175 มม.)	2608900391
ใบเลื่อยอเนกประสงค์ - S 955 CHM (Endurance for Heavy Metal)	เหล็กหล่อ , ท่อเหล็กหนา (<175 มม.) เหล็กแผ่น (4-10 มม.)	2608653180
ใบเลื่อยอเนกประสงค์ - S 1155 CHM (Endurance for Heavy Metal) : EXPERT	เหล็กหล่อ , ท่อเหล็กหนา (<175 มม.) เหล็กแผ่น (4-12 มม.)	2608900368
ใบเลื่อยอเนกประสงค์ - S 957 CHM (Endurance for Vehicle Rescue)	สำหรับทุบยึด ตัดชิ้นส่วนรถยนต์ และแผ่นเหล็กแท่งเหล็กต่างๆ	2608900380
ใบเลื่อยอเนกประสงค์ - S 1157 CHM (B158)Endurance for Vehicle Rescue)	สำหรับทุบยึด ตัดชิ้นส่วนรถยนต์ และแผ่นเหล็กแท่งเหล็กต่างๆ	2608653132
ใบเลื่อยอเนกประสงค์ - S 922 EHM (Endurance for Stainless Steel) : EXPERT	แผ่นสแตนเลสหนา (2-4 มม.) ท่อสแตนเลส (<100 มม.)	2608900360
ใบเลื่อยอเนกประสงค์ - S 1022 EHM (Endurance for Stainless Steel) : EXPERT	แผ่นสแตนเลสหนา (2-4 มม.) ท่อสแตนเลส (<150 มม.)	2608900363
ใบเลื่อยอเนกประสงค์ - S 1241 HM 2 ชั้น (Endurance for Aerated Concrete)	ตัดอิฐมวลเบา อิฐฉนวน และโฟมบอร์ดคอนกรีต	2608650972

รายละเอียดสินค้า	ประเภทการใช้งาน (วัสดุที่ตัด)	รายละเอียดสั่งซื้อ
ใบเลื่อยอเนกประสงค์ - S 2041 HM (Endurance for Aerated Concrete)	ตัดอิฐมวลเบา อิฐฉนวน และโฟมบอร์ดคอนกรีต	2608650975
ใบเลื่อยอเนกประสงค์ T144DHM 3 ชั้น (Endurance for Wood) : EXPERT	สำหรับตัดไม้เนื้อแข็ง	2608990541
ใบเลื่อยอเนกประสงค์ T341HM 3 ชั้น (Special for Fibre and Plaster) : EXPERT	พลาสติกรีซินไฟเบอร์กลาส (5-50 มม.) แผ่นพลาสเตอร์ แผ่นซีเมนต์ไฟเบอร์ (<80 มม.)	2608900563
ใบเลื่อยอเนกประสงค์ T128BHM 3 ชั้น (Endurance for Laminate)	สำหรับตัดพื้นไม้ลามิเนต	2608665073

อุปกรณ์เสริม ใบ Starlock บิชอป

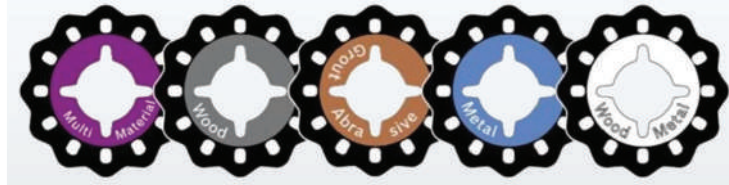

<b>Multi Material</b> งานอเนกประสงค์	<b>Wood</b> งานไม้	<b>Grout and Abrasive</b> งานขัด, ลอก	<b>Metal</b> งานเหล็ก	<b>Wood and Metal</b> งานเหล็ก/ไม้
---	-----------------------	--	--------------------------	---------------------------------------



หมายเลขสั่งซื้อ	รายการสินค้า	สำหรับ
2608607540	SANDING DELTA PAPER - GOP (10 PCS)	ใช้สำหรับรองระหว่างผนังและพื้น
2608661636	STARLOCK - ACZ 85 EB (WOOD&METAL)	ใช้ในการตัดช่องไม้ไปประกับชั้นปาร์เก้
2608661644	STARLOCK - AIZ 32 APB (WOOD&METAL)	ใช้สำหรับจับตัดไม้ ท่อและโลหะ ขึ้นรูปขนาดเล็ก
2608661646	STARLOCK - ATZ 52 SC (MULTI-MAT)	ใช้สำหรับชุดคราบปูน การทาสีผนัง กระเบื้อง
2608661691	STARLOCK - AIZ 28 SC (MULTI-MAT)	ใช้ตัดวัสดุฉนวนและซิลิกอนประเภทกันการตัดทากายาแบ และฉนวน
2608900041	STARLOCK - AVZ 70 RT4 (GROUT) : EXPERT	เหมาะกับการติดตั้ง ประดับและซ่อมแซมที่สมบูรณ์แบบ
2608661642	STARLOCK - ACZ 85 RT3 (GROUT)	ใช้สำหรับรองกระเบื้องผนังและพื้น
2608000468	UNIVERSAL ADAPTOR - GOP	อะแดปเตอร์อเนกประสงค์ สำหรับเครื่องตัดอเนกประสงค์ที่มีจำหน่ายทั่วไป
2608000493	STARLOCK - AVI 93 G (SANDING PLATE)	ใช้ขัดคราบปูนหรือทาสีและรองระหว่างผนังและพื้น
2608661648	STARLOCK - AVZ 73 RT (GROUT)	เหมาะกับการปูหรือทาสีกระเบื้อง ในงานเปลี่ยนกระเบื้องที่ชำรุด



หมายเลขสั่งซื้อ	รายการสินค้า	สำหรับ
2608661694	STARLOCK - ALL IN ONE SET (23 PCS)	ชุดเครื่องมือแบบประสงค์ 23 ชิ้น เหมาะกับงานไม้และโลหะ
2608661695	STARLOCK - TILING SET (4 PCS)	ชุดเครื่องมืองานกระเบื้อง 4 ชิ้น เหมาะสำหรับงานกระเบื้องประเภทต่างๆ
2608661696	STARLOCK - FLOORING&FITTING SET (4 PCS)	ชุดอุปกรณ์แบบประสงค์สำหรับงานปูพื้น/งานติดตั้ง
2608900014	STARLOCK - AIZ 32 AIT (METAL)	ใบเลื่อยจิ้งจอกตัดสำหรับตัดท่อและท่อเหล็ก และอะลูมิเนียมหรือสแตนเลส
2608661640	STARLOCK - AIZ 20 AB (METAL)	เหมาะสำหรับการตัดด้วยใบพอร์นิเจอร์ เช่น สำหรับร้อยสายไฟ

## ใบตัด / ใบเจียร

### ใบตัด - โลหะ

เหมาะสำหรับ เครื่องเจียรมือ  
ความเร็วสูงสุดที่เส้นรอบวง : 80ม. / วินาที  
(ขึ้นอยู่กับความเร็วรอบและเส้นผ่าศูนย์กลางใบตัด)  
ใบตัดมีข้อผ่านการออกแบบเพื่อให้คุณทำงานได้ง่ายขึ้น รวดเร็วขึ้น และมีประสิทธิภาพมากขึ้น

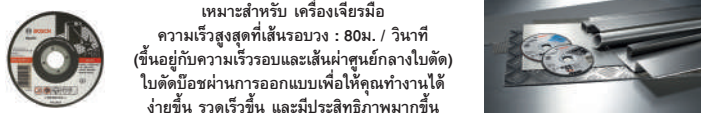

### ใบตัด - สแตนเลส (Inox)

เหมาะสำหรับ เครื่องเจียรมือ  
ความเร็วสูงสุดที่เส้นรอบวง : 80ม. / วินาที  
(ขึ้นอยู่กับความเร็วรอบและเส้นผ่าศูนย์กลางใบตัด)  
Fe/Si/C < 0.1%

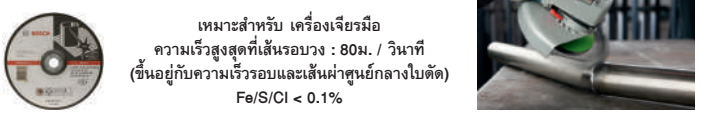

### ใบเจียร - โลหะ

ใบเจียรของมีดให้ผลงานที่เป็นเลิศ เมื่อใช้งานอย่างถูกวิธี โดยเฉพาะองศาในการเจียรสามารถให้เจียรรอยผิวเชื่อม ได้อย่างรวดเร็ว ไม่สะท้านมือ อายุการใช้งานยาวนานกว่าใบเจียรทั่วไป 2-3 เท่า

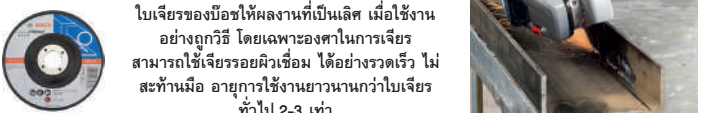

### ใบเจียร - สแตนเลส (Inox)

ใบเจียรของมีดให้ผลงานที่เป็นเลิศ เมื่อใช้งานอย่างถูกวิธี โดยเฉพาะองศาในการเจียรสามารถใช้เจียรรอยผิวเชื่อม ได้อย่างรวดเร็ว ไม่สะท้านมือ อายุการใช้งานยาวนานกว่าใบเจียรทั่วไป 2-3 เท่า

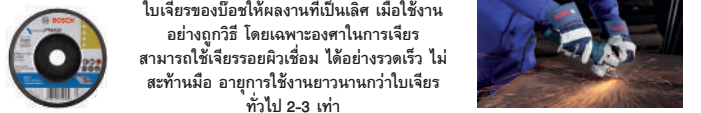

รายการสินค้า	รายละเอียดสินค้า					รายละเอียดสั่งซื้อ	
	รายละเอียด	เส้นผ่านศูนย์กลาง (นิ้ว)	เส้นผ่านศูนย์กลาง (มม.)	เส้นผ่านศูนย์กลางของรู (มม.)	ความหนา (มม.)	หมายเลขสั่งซื้อ	ขนาดบรรจุ (ชิ้น)
ใบตัดสแตนเลส 4 นิ้ว 1 มม. (Expert for inox)	SA 46 T BF	4"	105	16.00	1.0	2608901468	25
ใบตัดโลหะ: 4 นิ้ว 1.2 มม Green Cutting Disc Metal & INOX (no iron free)	A 46 N BF	4"	100	16.00	1.2	2608619701	50
ใบตัดเหล็ก 4 นิ้ว 1.2 มม.	A 60 T BF	4"	100	16.00	1.2	2608600266	25
ใบตัดเหล็ก 4 นิ้ว 2.5 มม.	A 30 R BF	4"	100	16.00	2.5	2608600091	25
ใบตัดเหล็ก 4 นิ้ว 1.2 มม. (Eco)	A 60 N BF	4"	105	16.00	1.2	2608619343	25
ใบตัดเหล็ก 5 นิ้ว 3 มม.	A 30 R BF	5"	125	22.23	3.0	2608600270	25
ใบตัดเหล็ก 7 นิ้ว 3 มม.	A 30 R BF	7"	180	22.23	3.0	2608600272	25
ใบตัดเหล็ก 14 นิ้ว 3 มม.	A 30 R 2G	14"	355	25.40	3.0	2608600277	25
ใบตัดเหล็ก 14 นิ้ว 3 มม.	A 30 R BF	14"	355	25.40	3.0	2608600936	20
ใบตัดเหล็ก 16 นิ้ว 3.6 มม.	A 30 R BF	16"	405	25.40	3.6	2608600428	1
ใบเจียรสแตนเลส 4 นิ้ว 1 มม.	SA 60 T BF	4"	105	16.00	1.0	2608607414	25
ใบเจียรสแตนเลส 4 นิ้ว 1.3 มม.	AZ 46 T BF	4"	105	16.00	1.3	2608603744	50
ใบเจียรสแตนเลส 4 นิ้ว 1 มม.	WA 60 T BF	4"	105	16.00	1.0	2608603465	10
ใบเจียรเหล็ก 4 นิ้ว 2 มม.	WA 60 BF	4"	100	16.00	2.0	2608620690	20
ใบเจียรเหล็ก 4 นิ้ว 6 มม.	A 24 S BF	4"	100	16.00	6.0	2608600017	25
ใบเจียรเหล็ก 5 นิ้ว 6 มม.	A 24 S BF	5"	125	22.23	6.0	2608600263	25
ใบเจียรเหล็ก 7 นิ้ว 6 มม.	A 24 S BF	7"	180	22.23	6.6	2608600264	10
ใบเจียรเหล็ก 9 นิ้ว 6 มม.	A 24 S BF	9"	230	22.23	6.6	2608600265	10
ใบเจียรสแตนเลส 4 นิ้ว 6 มม.	WA 24 R BF	4"	100	16.00	6.0	2608602267	10
ใบตัดสแตนเลส 14 นิ้ว 2.8 มม. (Expert for HeavyMetal)	-	14"	355	25.40	2.8	2608619276	25
ใบตัดเหล็ก 14" 2.8 มม. (Fast Cut)	-	14"	355	25.40	2.8	2608619378	25
ใบเพชรตัดเหล็ก 4 นิ้ว (105x20/1.6 มม.)	-	4"	105	20.00	1.6	2608900531	25
ใบตัดสแตนเลส 4 นิ้ว เฟค 5 105x1.0x16 มม. (#468)	-	4"	105	16.00	1.0	2608619709	20
ใบตัดเหล็ก 4 นิ้ว Eco เฟค 5 105x1.2x16 มม. (#343)	-	4"	105	16.00	1.2	2608619710	20
ใบเจียรเหล็ก 4 นิ้ว เฟค 5 100x6.0x16 มม. (#017)	-	4"	100	16.00	6.0	2608619711	20

## ดอกเจาะร่อง

### ดอกเจาะปรับรูป ปรับแต่งรูชิ้นงาน

มีข้อดีผลิตภัณฑ์ดอกเจาะร่องที่มีการแบ่งกลุ่มการใช้งาน เลือกใช้ได้สะดวก รองรับการทำงานหลากหลายรูปแบบ ไม่ว่าจะเป็นการกำหนดทิศทางทั่วไป การเจาะร่อง หรือการเจาะร่องริมนั้นไม้ ด้วยดอกเจาะร่องหรือสำหรับกำหนดรูแบบชิ้นงานตรงหรือโค้ง และยังมียอดเจาะร่องสำหรับร่องเกลียวหนึ่งและสองตัว อีกด้วย



รายละเอียดสินค้า							รายละเอียดสั่งซื้อ
กำหนด(นิ้ว)	เส้นผ่านศูนย์กลาง (D)(มม.)	รัศมี(R1)(มม.)	ความยาวใช้งาน(L)(มม.)	ความยาวรวม(G)(มม.)	ความกว้าง(B)(มม.)	องศาดอก	หมายเลขสั่งซื้อ

ดอกเจาะแบนพร้อมด้วยลูกกลิ้งนำ,สองร่องเกลียว,คมตัดกึ่งสแตนคาร์ไบด์							
1/4	25.4	6.3	13	54			2608628421
1/4	38	12.7	18.5	60			2608628423
ดอกเจาะแกน,สองร่องเกลียว,คมตัดกึ่งสแตนคาร์ไบด์							
1/4	9.5	40	9.2	4.7			2608628632
ดอกตัดขอบ พร้อมด้วยลูกกลิ้งนำ,สองร่องเกลียว,คมตัดกึ่งสแตนคาร์ไบด์							
1/4	29	4	12.4	54	15.9		2608628419
ดอกเจาะเกลียวพร้อมด้วยลูกกลิ้งนำ,สองร่องเกลียว,คมตัดกึ่งสแตนคาร์ไบด์							
9.5			14.3	56	1/4		2608628636
12.7			12.7	56	1/4		2608628637
1/4	35		14.6	56	13	45	2608628416
ดอกเจาะร่องรูปตัววี,สองร่องเกลียว,คมตัดกึ่งสแตนคาร์ไบด์							
1/4	12.7		12.7	45		90	2608628415
ดอกเจาะร่องตรง,ร่องเกลียวเดียว,คมตัดกึ่งสแตนคาร์ไบด์							
1/4	3.2		7.7	51			2608628427
ดอกเจาะร่องตรง,สองร่องเกลียว,คมตัดกึ่งสแตนคาร์ไบด์							
1/4	6.35		16	48			2608628411
1/4	12.7		19.5	51			2608628413
1/4	8		19.5	51			2608628429
ชุดดอกเจาะเตอร์ 6 ชิ้น ก้านผสม 1/4"							
ชุดดอกเจาะเตอร์ 6 ชิ้น คัดขอบ&เจาะร่อง 1/4"							
ชุดดอกเจาะเตอร์ 15 ชิ้น Mixed Bit Set 1/4"							
ชุดดอกเจาะเตอร์ 30 ชิ้น Mixed Bit Set 1/4"							

## กระดาษทราย Expert for Wet&Dry

ชุดขีดกับงานตัดเหมาะกับทุกพื้นผิว มีความยืดหยุ่นสูงทำให้ดัดรูปได้ง่าย ขัดพื้นผิวได้ละเอียดและต่อเนื่อง เม็ดทรายผลิตจากซิลิคอนคาร์ไบด์ คุณภาพสูง เหมาะสำหรับขัดแห้งและขัด สามารถใช้งานได้ทุกส่วนของรถ



รหัสสั่งซื้อ	สินค้า	เบอร์
2608621500	กระดาษทรายแผ่น A4 จัดไม้ P60 (#5) - 100 ชิ้น	5#
2608621501	กระดาษทรายแผ่น A4 จัดไม้ P80 (#5) - 100 ชิ้น	5#
2608621502	กระดาษทรายแผ่น A4 จัดไม้ P100 (#4) - 100 ชิ้น	4#
2608621503	กระดาษทรายแผ่น A4 จัดไม้ P120 (#4) - 100 ชิ้น	4#
2608621504	กระดาษทรายแผ่น A4 จัดไม้ P150 (#3) - 100 ชิ้น	3#
2608621505	กระดาษทรายแผ่น A4 จัดไม้ P180 (#3) - 100 ชิ้น	3#
2608621506	กระดาษทรายแผ่น A4 จัดไม้ P220 (#2) - 100 ชิ้น	2#
2608621507	กระดาษทรายแผ่น A4 จัดไม้ P240 (#2) - 100 ชิ้น	2#
2608621508	กระดาษทรายแผ่น A4 จัดไม้ P320 (#1) - 100 ชิ้น	1#

รหัสสั่งซื้อ	สินค้า	เบอร์
2608621527	กระดาษทรายน้ำเพิ่ม A4 จัดเหล็ก P60 (#5) - 100 ชิ้น	5#
2608621528	กระดาษทรายน้ำเพิ่ม A4 จัดเหล็ก P80 (#5) - 100 ชิ้น	5#
2608621529	กระดาษทรายน้ำเพิ่ม A4 จัดเหล็ก P100 (#5) - 100 ชิ้น	5#
2608621530	กระดาษทรายน้ำเพิ่ม A4 จัดเหล็ก P120 (#4) - 100 ชิ้น	4#
2608621531	กระดาษทรายน้ำเพิ่ม A4 จัดเหล็ก P150 (#4) - 100 ชิ้น	4#
2608621532	กระดาษทรายน้ำเพิ่ม A4 จัดเหล็ก P180 (#4) - 100 ชิ้น	4#
2608621533	กระดาษทรายน้ำเพิ่ม A4 จัดเหล็ก P220 (#3) - 100 ชิ้น	3#
2608621534	กระดาษทรายน้ำเพิ่ม A4 จัดเหล็ก P240 (#3) - 100 ชิ้น	3#
2608621535	กระดาษทรายน้ำเพิ่ม A4 จัดเหล็ก P320 (#2) - 100 ชิ้น	2#
2608621536	กระดาษทรายน้ำเพิ่ม A4 จัดเหล็ก P400 (#2) - 100 ชิ้น	2#
2608621537	กระดาษทรายน้ำเพิ่ม A4 จัดเหล็ก P500 (#2) - 100 ชิ้น	2#
2608621538	กระดาษทรายน้ำเพิ่ม A4 จัดเหล็ก P600 (#1) - 100 ชิ้น	1#
2608621539	กระดาษทรายน้ำเพิ่ม A4 จัดเหล็ก P800 (#1) - 100 ชิ้น	1#
2608621540	กระดาษทรายน้ำเพิ่ม A4 จัดเหล็ก P1000 (#1) - 100 ชิ้น	1#
2608621541	กระดาษทรายน้ำเพิ่ม A4 จัดเหล็ก P1200 (#1) - 100 ชิ้น	1#
2608621542	กระดาษทรายน้ำเพิ่ม A4 จัดเหล็ก P1500 (#0) - 100 ชิ้น	0#
2608621543	กระดาษทรายน้ำเพิ่ม A4 จัดเหล็ก P2000 (#0) - 100 ชิ้น	0#
2608621544	กระดาษทรายน้ำเพิ่ม A4 จัดเหล็ก P2500 (#0) - 100 ชิ้น	0#

เครื่องมือไร้สาย 12V

เครื่องมือไร้สาย 18V

เครื่องมือไฟฟ้า

เครื่องมือจัดจตุรคอด

เครื่องมือช่างน้ำแรงดันสูง

อุปกรณ์เสริม

รายการอะไหล่

**ใบตัดเพชร**

**ใบตัดเพชรนอกประสงค์**

- ใบเพชรนอกประสงค์สำหรับวัสดุทุกชนิดในการก่อสร้าง
- อายุการใช้งานยาวนาน คุ่มค่าคุ้มค่า
- ผลิตตามมาตรฐานสากล EN13236



**ใบตัดเพชรสำหรับคอนกรีต หินอ่อน กระเบื้อง เซรามิก**

- พิถีพิถันในการออกแบบจัดวางเม็ดตัดเพชร เพื่อประสิทธิภาพสูงสุด
- ทั้งความเร็วในการตัดและอายุการใช้งานที่ยาวนาน



**ใบตัดเพชร เทอร์โบ**

ใบตัดเพชรที่ดีที่สุดสำหรับวัสดุก่อสร้าง เช่นคอนกรีต งานก่ออิฐ อิฐบล็อก กราไนท์ ท่อเหล็กหล่อ และ เหล็ก



**ใบตัดเพชร Eco**

ใบตัดเพชร บ็อก Eco สำหรับเซรามิก และ Eco นอกประสงค์ สมรรถนะมั่นคง คุ้มค่า ทางเลือกใหม่สำหรับตัดเซรามิก และวัสดุ ก่อสร้างทุกชนิด ประสิทธิภาพมาตรฐานบ็อกคุ้มค่า คุ่มราคา สำหรับช่างมืออาชีพ



ขนาดบรรจุ 1 ชิ้น

รายการสินค้า	รายละเอียดสินค้า					รายละเอียดสั่งซื้อ
	เส้นผ่านศูนย์กลาง (นิ้ว)	เส้นผ่านศูนย์กลาง (มม.)	เส้นผ่านศูนย์กลางของรู (มม.)	ความกว้างของ กาวติด (มม.)	ความสูงของส่วน คมตัด (มม.)	
ใบเพชร 4" Best for Universal	4"	105	20/16	1.7	8	2608602523
ใบเพชร 4" Best for หิน	4"	105	20/16	1.7	8	2608600923
ใบเพชร 4" Best for คอนกรีต	4"	105	20/16	1.7	8	2608600924
ใบเพชร 4" ชุดโปรโมชัน Best for series - 18 Pcs. (Universal, หิน, คอนกรีต)	4"	105	20/16	1.7	8	2608615098
ใบเพชร 4" Best for เซรามิก	4"	105	20/16	1.7	5	2608600704
ใบตัดเพชร 3" บ็อก BEST FOR HARD CERAMIC For GWS 12V-76 : EXPERT	3"	76	10	1.5	10	2608900652
ใบเพชร 4" อินเทอร์เน็ต เซรามิก	4"	105	20/16	1.4	8	2608603610
ใบเพชร 4" อินเทอร์เน็ต Universal	4"	105	20/16	1.6	7	2608603740
ใบเพชร 4" Standard for Universal	4"	110	20/16	1.7	10	2608615232
ใบเพชร 5" Expert for Universal	5"	125	22.23	1.6	10	2608603329
ใบเพชร 7" Expert for Universal	7"	180	22.23	2	10	2608603331
ใบเพชร 9" Expert for Universal	9"	230	22.23	2.3	10	2608603332
ใบเพชร 7" Expert for Universal	7"	180	22.23	2.4	12	2608602567
ใบเพชร 9" Expert for Universal	9"	230	22.23	2.4	15	2608602568
ใบเพชร 9" Best for Universal + Metal	9"	230	22.23	2.4	15	2608602665

**ถ้วยเจียรเพชร**

ถ้วยเจียรเพชร Expert for Universal Turbo ปรับพื้นผิวขรุขระให้ราบเรียบได้รวดเร็ว และง่ายต่อการควบคุม เร็วกว่า คุ่มกว่า เนียนกว่า ถึง 25%



รายการสินค้า	รหัสสินค้า	เส้นผ่านศูนย์กลาง (มม.)	เส้นผ่านศูนย์กลางของรู (มม.)	ความสูงฟัน (มม.)
ถ้วยเจียร 4" (100 มม.) Expert for universal	2608603606	100	16	2.5



**กระดาษทรายและอุปกรณ์ขัดเงา**



แผ่นใยขัด Best for Finish เหมาะสำหรับ โลหะ พลาสติก ชั้นเคลือบ และวัสดุคอมโพสิต ความยืดหยุ่นสูง รับกับส่วนโค้งงอชิ้นงาน ไม่เกิดการหลุดตัน เนื่องจากมีโครงสร้างลักษณะเม็ด



รายการสินค้า	รายละเอียดสินค้า			รายละเอียดสั่งซื้อ	
	ขนาด(มม.)	สีของใยขัด	ความละเอียด	หมายเลขสั่งซื้อ	ขนาดบรรจุ(ชิ้น)
แผ่นใยขัดสีน้ำตาล : EXPERT	152x229	น้ำตาล	180-240	2608901212	20
แผ่นใยขัดสีเทา : EXPERT	152x229	เทา	220-280	2608901213	20
แผ่นใยขัดสีแดง : EXPERT	152x229	แดง	320-400	2608901215	20
แผ่นใยขัดสีเขียว : EXPERT	152x229	เขียว	320-400	2608901217	20

**ฟองน้ำขัด**

ฟองน้ำขัด Bosch ใช้ขัดเชาะขอกมุงเหล็กได้ จับถนัดมือ เก็บ-ใช้สะดวก เมฆขัดผิวงานได้ดีกว่ากระดาษทรายธรรมดา ใช้งานได้ยาวนานกว่ากระดาษทรายธรรมดา 3-4 เท่า มีคุณภาพดีเยี่ยม สามารถล้างทำความสะอาดได้ ทนทานต่อการใช้งาน (แนะนำให้ใช้กระบอกฟ็อกซ์ ฉีดน้ำที่กระดาษทรายก่อนขัด) เหมาะสำหรับ งานขัดไม้ พลาสติก อะคริลิก งานขัดสี งานตกแต่งพื้นผิวรถยนต์ และงานอื่น ๆ

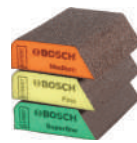

รายการสินค้า	รายละเอียดสินค้า			รายละเอียดสั่งซื้อ	
	ขนาด(มม.)	ความหยาบ	หมายเลขสั่งซื้อ	ขนาดบรรจุ(ชิ้น)	
ฟองน้ำขัดรูปโค้งละเอียด (Fine) : EXPERT	69x97x26	240-320	2608901168	50	
ฟองน้ำขัดเหลี่ยมหนา หยาบ (Medium) : EXPERT	69x97x26	180-240	2608901169	50	
ฟองน้ำขัดเหลี่ยมหนาละเอียด	69x97x26	240-320	2608901170	50	
ฟองน้ำขัดเหลี่ยมหนาละเอียด (Super Fine) : EXPERT	69x97x26	320-500	2608901180	50	
ฟองน้ำขัดเหลี่ยมบาง หยาบ (Medium) : EXPERT	98x120x13	180-240	2608901171	50	
ฟองน้ำขัดเหลี่ยมบางละเอียด (Fine) : EXPERT	98x120x13	240-320	2608901172	50	
ฟองน้ำขัดเหลี่ยมบางละเอียดมาก (Super Fine) : EXPERT	98x120x13	320-500	2608901173	50	

รายการสินค้า	รายละเอียดสั่งซื้อ	
	หมายเลขสั่งซื้อ	ขนาดบรรจุ(ชิ้น)
ชุดฟองน้ำขัดรูปโค้ง (หยาบ, ละเอียด, ละเอียดมาก) : EXPERT	2608901174	3
ชุดฟองน้ำขัดเหลี่ยมหนา (หยาบ, ละเอียด, ละเอียดมาก) : EXPERT	2608901175	3
ชุดฟองน้ำขัดเหลี่ยมบาง (หยาบ, ละเอียด, ละเอียดมาก) : EXPERT	2608901176	3

**ไฟเบอร์ดิส สำหรับเครื่องเจียรไฟฟ้า**

**แผ่นขัดไฟเบอร์ดิส Expert for Metal - EN 13743 \***

เหมาะสำหรับการขัดละเอียดและการขัดหยาบ การขัดเงาชิ้นงาน เช่น ไม้ สีเคลือบ โลหะ และหิน เป็นไฟเบอร์ดิสที่มีอะลูมิเนียมออกไซด์ สารยึดติดเรซินสังเคราะห์ เส้นใยลวดคาร์บอน 0.65 หรือ 0.80 มม.



**แผ่นขัดไฟเบอร์ดิส Best for Metal - EN 13743 \***

เหมาะสำหรับการขัดละเอียดและการขัดหยาบ และการขัดสีนิ่มบนสแตนเลส เหล็กกล้า เหล็กหล่อ และเหล็กกล้าแผ่น เหมาะเป็นพิเศษสำหรับการใช้งานในอุตสาหกรรมยานยนต์ ให้อัตราการขัดสูงที่สุดและอายุการใช้งานยาวนานที่สุด งานขัดทรายสำหรับเคลือบกับแผ่นรองทำจากยาง



รายการสินค้า	รายละเอียดสินค้า					รายละเอียดสั่งซื้อ
	เส้นผ่านศูนย์กลาง (นิ้ว)	เส้นผ่านศูนย์กลางของจาน (มม.)	เส้นผ่านศูนย์กลางของรู (มม.)	ความหยาบ	ความเร็วสูงสุด (รอบต่อนาที)	
แผ่นไฟเบอร์ดิสเหล็ก 100(4"), P24	4"	100	16	24	15,300	2608606916
แผ่นไฟเบอร์ดิสเหล็ก 100(4"), P36	4"	100	16	36	15,300	2608607248
แผ่นไฟเบอร์ดิสเหล็ก 100(4"), P60	4"	100	16	60	15,300	2608606918
แผ่นไฟเบอร์ดิสเหล็ก 100(4"), P80	4"	100	16	80	15,300	2608606919
แผ่นไฟเบอร์ดิสเหล็ก 100(4"), P100	4"	100	16	100	15,300	2608606920
แผ่นไฟเบอร์ดิสเหล็ก 100(4"), P120	4"	100	16	120	15,300	2608606921
แผ่นไฟเบอร์ดิสเหล็ก 125(5"), P24	5"	125	22.23	24	12,250	2608605474
แผ่นไฟเบอร์ดิสเหล็ก 125(5"), P36	5"	125	22.23	36	12,250	2608607250

รายการสินค้า	รายละเอียดสินค้า					รายละเอียดสั่งซื้อ	
	เส้นผ่านศูนย์กลางของจาน (นิ้ว)	เส้นผ่านศูนย์กลางของจาน ( มม.)	เส้นผ่านศูนย์กลางของรู ( มม.)	ความหนา	ความเร็วสูงสุด (รอบต่อนาที)	หมายเลขสั่งซื้อ	ขนาดบรรจุ (ชิ้น)
แผ่นไฟเบอร์ฟัดเหล็ก 125(5"), P60	5"	125	22.23	60	12,250	2608605476	
แผ่นไฟเบอร์ฟัดเหล็ก 125(5"), P80	5"	125	22.23	80	12,250	2608605477	
แผ่นไฟเบอร์ฟัดเหล็ก 125(5"), P100	5"	125	22.23	100	12,250	2608605478	
แผ่นไฟเบอร์ฟัดเหล็ก 125(5"), P120	5"	125	22.23	120	12,250	2608605479	
แผ่นไฟเบอร์ฟัดเหล็ก 180(7"), P24	7"	180	22.23	24	8,500	2608605484	
แผ่นไฟเบอร์ฟัดเหล็ก 180(7"), P36	7"	180	22.23	36	8,500	2608607251	
แผ่นไฟเบอร์ฟัดเหล็ก 180(7"), P60	7"	180	22.23	60	8,500	2608605486	
แผ่นไฟเบอร์ฟัดเหล็ก 180(7"), P80	7"	180	22.23	80	8,500	2608605487	
แผ่นไฟเบอร์ฟัดเหล็ก 180(7"), P100	7"	180	22.23	100	8,500	2608605488	
แผ่นไฟเบอร์ฟัดเหล็ก 180(7"), P120	7"	180	22.23	120	8,500	2608605489	
แผ่นไฟเบอร์ฟัดสเตนเลส (5"), P24	5"	125	22.23	24	12,250	2608606731	
แผ่นไฟเบอร์ฟัดสเตนเลส (5"), P36	5"	125	22.23	36	12,250	2608607255	
แผ่นไฟเบอร์ฟัดสเตนเลส (5"), P60	5"	125	22.23	60	12,250	2608606733	
แผ่นไฟเบอร์ฟัดสเตนเลส (5"), P80	5"	125	22.23	80	12,250	2608606734	
แผ่นไฟเบอร์ฟัดสเตนเลส (5"), P100	5"	125	22.23	100	12,250	2608606735	
แผ่นไฟเบอร์ฟัดสเตนเลส (5"), P120	5"	125	22.23	120	12,250	2608606736	
แผ่นไฟเบอร์ฟัดสเตนเลส (7"), P24	7"	180	22.23	24	8,500	2608606740	
แผ่นไฟเบอร์ฟัดสเตนเลส (7"), P36	7"	180	22.23	36	8,500	2608607256	
แผ่นไฟเบอร์ฟัดสเตนเลส (7"), P60	7"	180	22.23	60	8,500	2608606742	
แผ่นไฟเบอร์ฟัดสเตนเลส (7"), P80	7"	180	22.23	80	8,500	2608606743	
แผ่นไฟเบอร์ฟัดสเตนเลส (7"), P100	7"	180	22.23	100	8,500	2608606744	
แผ่นไฟเบอร์ฟัดสเตนเลส (7"), P120	7"	180	22.23	120	8,500	2608606745	

### แผ่นขัดทรายซ้อนหลังอ่อน (Flexible Flap Disc) Best for Metal

**แผ่นขัดทรายซ้อนหลังอ่อน - EN 13743**  
 เหมาะสำหรับงานตกแต่งผิวชิ้นงานโลหะโดยเฉพาะ  
 ใช้งานได้หลากหลาย บนผิวเรียบ และขรุขระ  
 แข็งแรงทนทานด้วยอลูมิเนียมออกไซด์ขึ้นรูปด้วยความร้อน ยึด  
 ติดด้วยเรซินสังเคราะห์  
 ผลิตตามมาตรฐานความปลอดภัย EN13743



**แผ่นขัดทรายซ้อนหลังแข็ง - EN 13743**  
 เหมาะสำหรับงานโลหะโดยเฉพาะ  
 แข็งแรงทนทานด้วยอลูมิเนียมออกไซด์ขึ้นรูปด้วยความร้อน ยึด  
 ติดด้วยเรซินสังเคราะห์ หรือผ้า X-cloth ที่แข็งแรงทนทาน  
 ให้อัตราการขัดสูงสม่ำเสมอและอายุการใช้งานยาวนานเป็นพิเศษ  
 แผ่นขัดทรายซ้อนบนฐานรองทำจากใยแก้ว  
 รุ่นตรง - สำหรับการขัดผิวงานและการบรอนซ์เงา โดยใช้มุมการ  
 ทำงาน 5-15°



รายการสินค้า	รายละเอียดสินค้า					รายละเอียดสั่งซื้อ	
	เส้นผ่านศูนย์กลางของจาน (นิ้ว)	เส้นผ่านศูนย์กลางของจาน ( มม.)	เส้นผ่านศูนย์กลางของรู ( มม.)	ความหนา	หมายเลขสั่งซื้อ	ขนาดบรรจุ (ชิ้น)	
จานทรายซ้อนหลังอ่อน 4" P40	4"	100	16.00	40	2608603699	10	
จานทรายซ้อนหลังอ่อน 4" P60	4"	100	16.00	60	2608603700	10	
จานทรายซ้อนหลังอ่อน 4" P80	4"	100	16.00	80	2608603701	10	
จานทรายซ้อนหลังอ่อน 4" P100	4"	100	16.00	100	2608603702	10	
จานทรายซ้อนหลังอ่อน 4" P120	4"	100	16.00	120	2608603703	10	
จานทรายซ้อนหลังอ่อน 4" P150	4"	100	16.00	150	2608603704	10	
จานทรายซ้อนหลังอ่อน 4" P180	4"	100	16.00	180	2608603705	10	
จานทรายซ้อนหลังอ่อน 4" P220	4"	100	16.00	220	2608603706	10	
จานทรายซ้อนหลังอ่อน 4" P320	4"	100	16.00	320	2608603707	10	

รายการสินค้า	รายละเอียดสินค้า					รายละเอียดสั่งซื้อ	
	เส้นผ่านศูนย์กลางของจาน (นิ้ว)	เส้นผ่านศูนย์กลางของจาน ( มม.)	เส้นผ่านศูนย์กลางของรู ( มม.)	ความหนา	หมายเลขสั่งซื้อ	ขนาดบรรจุ (ชิ้น)	
จานทรายซ้อนหลังแข็ง 4" P36	4"	36	16.00	40	2608601675	10	
จานทรายซ้อนหลังแข็ง 4" P40	4"	40	16.00	60	2608601704	10	
จานทรายซ้อนหลังแข็ง 4" P60	4"	60	16.00	80	2608601676	10	
จานทรายซ้อนหลังแข็ง 4" P80	4"	80	16.00	100	2608601677	10	
จานทรายซ้อนหลังแข็ง 4" P100	4"	100	16.00	100	2608619395	10	
จานทรายซ้อนหลังแข็ง 4" P120	4"	120	16.00	120	2608601678	10	
จานทรายซ้อนหลังแข็ง 7" P40	7"	40	16.00	150	2608601692	10	
จานทรายซ้อนหลังแข็ง 7" P60	7"	60	16.00	180	2608601693	10	
จานทรายซ้อนหลังแข็ง 7" P80	7"	80	16.00	220	2608601694	10	

รายการสินค้า	รายละเอียดสินค้า					รายละเอียดสั่งซื้อ	
	เส้นผ่านศูนย์กลางของจาน (นิ้ว)	เส้นผ่านศูนย์กลางของจาน ( มม.)	เส้นผ่านศูนย์กลางของรู ( มม.)	ความหนา	หมายเลขสั่งซื้อ	ขนาดบรรจุ (ชิ้น)	
จานทรายซ้อนหลังแข็ง 7" P120	7"	120	16.00	320	2608601695	10	
จานทรายซ้อนหลังแข็ง 4 นิ้ว X433 - 36 grit	4"	100	16.00	40	2608619333	11	
จานทรายซ้อนหลังแข็ง 4 นิ้ว X433 - 60 grit	4"	100	16.00	60	2608619334	11	
จานทรายซ้อนหลังแข็ง 4 นิ้ว X433 - 80 grit	4"	100	16.00	80	2608619335	11	
จานทรายซ้อนหลังแข็ง 4 นิ้ว X433 -120 grit	4"	100	16.00	120	2608619336	11	
จานทรายซ้อนหลังแข็ง 4 นิ้ว X571 Best for metal ,40#	4"	100	16.00	40	2608619326	10	
จานทรายซ้อนหลังแข็ง 4 นิ้ว X571 Best for metal ,60#	4"	100	16.00	60	2608619327	10	
จานทรายซ้อนหลังแข็ง 4 นิ้ว X571 Best for metal ,80#	4"	100	16.00	80	2608619328	10	
จานทรายซ้อนหลังแข็ง 4 นิ้ว X571 Best for metal ,120#	4"	100	16.00	120	2608619329	10	

### ใบเลื่อยวงเดือน สำหรับเลื่อยวงเดือนและแท่นตัด

พันทำด้วยวัสดุคาร์ไบด์ มีความแข็งแรง ทนทาน ตัดง่าย  
 งานตัดเรียบเนียน ใช้งานได้นานกว่าพื้นเหล็กธรรมดาทั่วไป  
 ทั่วไป เลื่อยทนความร้อนสูง ไม่บิดงอ ตัดได้เร็ว ตัดง่าย ตัวใบออกแบบ  
 ให้ลดการสั่นสะเทือนทำให้ลดเสียงรบกวนขณะใช้งาน ใช้ได้ทั้ง  
 แท่นตัดองศา เครื่องตัดองศา และเลื่อยแบบตั้งโต๊ะ จึงตัด  
 ง่ายและสะดวก สำหรับงานระดับมืออาชีพ



รายการสินค้า	รายละเอียดสินค้า			ขนาดบรรจุ 1 ชิ้น	
	เส้นผ่านศูนย์กลางด้านนอก (นิ้ว)	เส้นผ่านศูนย์กลางด้านใน ( มม.)	จำนวนฟัน	หมายเลขสั่งซื้อ	ขนาดบรรจุ (ชิ้น)
ใบเลื่อยวงเดือน เอนกประสงค์ Multi 7 1/4" - 60 ฟัน	7 1/4"	184	60	2608642967	
ใบเลื่อยวงเดือน เอนกประสงค์ Multi 10" - 100 ฟัน	10"	254	100	2608642982	
ใบเลื่อยวงเดือน เอนกประสงค์ Multi 10" - 120 ฟัน	10"	254	120	2608642983	
ใบเลื่อยวงเดือน เอนกประสงค์ Multi 12" - 80 ฟัน	12"	305	80	2608642984	
ใบเลื่อยวงเดือน เอนกประสงค์ Multi 12" - 100 ฟัน	12"	305	100	2608642985	
ใบเลื่อยวงเดือน เอนกประสงค์ Multi 12" - 120 ฟัน	12"	305	120	2608642999	
ใบเลื่อยวงเดือน เอนกประสงค์ Multi 14" - 80 ฟัน	14"	355	80	2608643000	
ใบเลื่อยวงเดือน เอนกประสงค์ Multi 14" - 100 ฟัน	14"	355	100	2608642999	
ใบเลื่อยวงเดือน เอนกประสงค์ Multi 14" - 120 ฟัน	14"	355	120	2608643000	

รายการสินค้า	รายละเอียดสินค้า				
	เส้นผ่านศูนย์กลาง (นิ้ว)	เส้นผ่านศูนย์กลาง ( มม.)	จำนวนฟัน	หมายเลขสั่งซื้อ	ขนาดบรรจุ (ชิ้น)
ใบเลื่อยวงเดือน ไม้ Expert 4" - 40 ฟัน	4"	100	40	2608642967	
ใบเลื่อยวงเดือน ไม้ Expert 6 1/8" - 24 ฟัน	6 1/8"	160	24	2608642970	
ใบเลื่อยวงเดือน ไม้ Expert 6 1/8" - 40 ฟัน	6 1/8"	160	30	2608642971	
ใบเลื่อยวงเดือน ไม้ Expert 6 1/8" - 60 ฟัน	6 1/8"	160	40	2608642972	
ใบเลื่อยวงเดือน ไม้ Expert 7 1/4" - 24 ฟัน	7 1/4"	184	60	2608642982	
ใบเลื่อยวงเดือน ไม้ Expert 7 1/4" - 30 ฟัน	7 1/4"	184	40	2608642983	
ใบเลื่อยวงเดือน ไม้ Expert 7 1/4" - 40 ฟัน	7 1/4"	184	60	2608642984	
ใบเลื่อยวงเดือน ไม้ Expert 7 1/4" - 60 ฟัน	7 1/4"	184	60	2608642985	
ใบเลื่อยวงเดือน ไม้ Expert for wood speed 7 1/4" - 20 ฟัน	7 1/4"	184	20	2608643047	
ใบเลื่อยวงเดือน ไม้ Expert for wood speed 7 1/4" - 40 ฟัน	7 1/4"	184	40	2608643048	
ใบเลื่อยวงเดือน ไม้ Expert 8" - 40 ฟัน	8"	203	40	2608642986	
ใบเลื่อยวงเดือน ไม้ Expert 8" - 60 ฟัน	8"	203	60	2608642987	
ใบเลื่อยวงเดือน ไม้ Expert 9 1/4" - 40 ฟัน	9 1/4"	235	40	2608642999	
ใบเลื่อยวงเดือน ไม้ Expert 9 1/4" - 60 ฟัน	9 1/4"	235	60	2608643000	
ใบเลื่อยวงเดือน ไม้ Expert 10" - 40 ฟัน	10"	254	40	2608643007	
ใบเลื่อยวงเดือน ไม้ Expert 10" - 60 ฟัน	10"	254	60	2608643008	
ใบเลื่อยวงเดือน ไม้ Expert 10" - 80 ฟัน	10"	254	80	2608643009	
ใบเลื่อยวงเดือน ไม้ Expert 10" - 100 ฟัน	10"	254	100	2608643010	
ใบเลื่อยวงเดือน ไม้ Expert 10" - 120 ฟัน	10"	254	120	2608643011	
ใบเลื่อยวงเดือน ไม้ Expert 12" - 40 ฟัน	12"	305	40	2608643024	
ใบเลื่อยวงเดือน ไม้ Expert 12" - 60 ฟัน	12"	305	60	2608643025	
ใบเลื่อยวงเดือน ไม้ Expert 12" - 80 ฟัน	12"	305	80	2608643026	
ใบเลื่อยวงเดือน ไม้ Expert 12" - 100 ฟัน	12"	305	100	2608643027	
ใบเลื่อยวงเดือน ไม้ Expert 14" - 30 ฟัน	14"	356	30	2608643032	
ใบเลื่อยวงเดือน ไม้ Expert 14" - 60 ฟัน	14"	356	60	2608643033	
ใบเลื่อยวงเดือน ไม้ Expert 14" - 80 ฟัน	14"	356	80	2608643034	
ใบเลื่อยวงเดือน ไม้ Expert 14" - 100 ฟัน	14"	356	100	2608643035	

เครื่องมือไร้สาย 12V

เครื่องมือไร้สาย 18V

เครื่องมือไฟฟ้า

เครื่องมืออุตสาหกรรม

เครื่องมือช่างระดับสูง

อุปกรณ์เสริม

รายการอะไหล่

เครื่องมือโรยสาย 12V

เครื่องมือโรยสาย 18V

เครื่องมือไฟฟ้า

เครื่องมือวัดตัดจตุล

เครื่องมือวัดน้ำแรงดันสูง

อุปกรณ์เสริม

รายการอะไหล่

รายละเอียดสินค้า				ขนาดบรรจุ 1 ชิ้น	รายละเอียดสั่งซื้อ
รายการสินค้า	เส้นผ่านศูนย์กลางด้านนอก (นิ้ว.)	เส้นผ่านศูนย์กลางด้านนอก (มม.)	จำนวน ฟัน	หมายเลขสั่งซื้อ	
<b>Eco for Wood</b>					
ใบเลื่อยวงเดือน ไม้ ECO 4" - 12 ฟัน	4"	110	12	2608644669	
ใบเลื่อยวงเดือน ไม้ ECO 4" - 30 ฟัน	4"	110	30	2608644315	
ใบเลื่อยวงเดือน ไม้ ECO 4" - 40 ฟัน	4"	110	40	2608644316	
ใบเลื่อยวงเดือน ไม้ ECO 7 1/4" - 24 ฟัน	7"	180	24	2608644303	
ใบเลื่อยวงเดือน ไม้ ECO 7 1/4" - 30 ฟัน	7"	180	30	2608644304	
ใบเลื่อยวงเดือน ไม้ ECO 7 1/4" - 40 ฟัน	7"	180	40	2608644317	
ใบเลื่อยวงเดือน ไม้ ECO 9 1/4" - 40 ฟัน	9"	230	40	2608644305	
ใบเลื่อยวงเดือน ไม้ ECO 9 1/4" - 60 ฟัน	9"	230	60	2608644306	



**ชุดอุปกรณ์เสริม X-Line**

**ชุดดอกเจาะและดอกสกัด 5 ชิ้น** Part No. 2607019455

จำนวน 5 ชิ้น

- ชุดดอกสกัด ปากแหลม , ปากแบน และ ดอกโรตารี 3 ดอก
- SDS-Plus Pointd Chisel 250 มม.
- SDS-Plus Flat Chisel 250 มม.
- SDS-Plus Hammer drill bit Ø5/6 x 110 มม. , Ø8x160 มม.

**ชุดดอกขันบล็อก NUTSETTER SET 4 ชิ้น** Part No. 2609255904

จำนวน 4 ชิ้น

- ดอกขันบล็อก 4 ชิ้น
- ขนาด 7/8/10/13 มม.

**ชุดดอกสว่าน SDS-Plus 6 ชิ้น** Part No. 2607019447

จำนวน 6 ชิ้น

- ชุดดอกโรตารี 6 ดอก
- SDS-plus, Ø 5/6/8 x 110 มม. Ø 6/8/10 x 160 มม.

**ชุดดอกเจาะไม้ 5 ชิ้น** Part No. 2607019440

จำนวน 5 ชิ้น

- ดอกเจาะไม้ 5 ดอก
- Ø4 x 75 มม., Ø5 x 85 มม., Ø6 x 92 มม.
- Ø8 x 115 มม., Ø10 x 120 มม.

**ชุดดอกเจาะไม้ 7 ชิ้น** Part No. 2607019580

จำนวน 7 ชิ้น

- ดอกเจาะไม้ 7 ดอก
- Ø3 x 60 มม., Ø4 x 75 มม., Ø5 x 85 มม., Ø6 x 92 มม.
- Ø7 x 100 มม., Ø8 x 115 มม., Ø10 x 120 มม.

**ชุดไขควงมือ All in one Hand Screw Driver Bit 10 ชิ้น** Part No. 2607017653

จำนวน 10 ชิ้น

- ชุดดอกไขควง 9 ชิ้น
- PH 0/1/2 SL 4/6 T 20 HEX 3/4/5
- ดอกเจาะ Universal
- ขนาด Ø 3/4/5/6/8 มม.
- ตัวจับยึดแม่เหล็กแบบประสมค์ 1 ชิ้น

**ชุดดอกไขควงข้ออ่อน 11 ชิ้น (ข้อต่อเหล็กแบบงอได้ 360°)** Part No. 2608522376

จำนวน 11 ชิ้น

- ชุดดอกไขควง 10 ชิ้น
- PH 1/2/3 PZ 2 SL 4.5/5.5
- T 20/25 HEX 4/5
- ข้อต่อเหล็กแบบงอได้ 360° 200 มม. 1 ชิ้น

**ชุดดอกไขควงข้ออ่อน 11 ชิ้น (ข้อต่อพลาสติกแบบงอได้ 360°)** Part No. 2608522377

จำนวน 11 ชิ้น

- ชุดดอกไขควง 10 ชิ้น
- PH 1/2/3 PZ 2 SL 4.5/5.5
- T 20/25 HEX 4/5
- ข้อต่อพลาสติกแบบงอได้ 360° 300 มม. 1 ชิ้น

**ชุดดอกสว่านและดอกไขควง X-line 15 ชิ้น** Part No. 2607017408

จำนวน 15 ชิ้น

- ชุดดอกไขควง 25 มม.
- PH 1/2 PZ 1/2 SL 4/6 T 20/25
- ดอกเจาะปูน Masonry
- ขนาด 5/6/8 มม.
- ดอกเจาะไม้
- ขนาด 4/6/8 มม.
- ตัวจับยึดแม่เหล็กแบบประสมค์ 1 ชิ้น

**ชุดดอกสว่าน Mini X-line 15 ชิ้น** Part No. 2607017504

จำนวน 15 ชิ้น

- ดอกสว่านเจาะปูน 5 ชิ้น - Ø 3/4/5/6/8 มม.
- ดอกสว่านเจาะไม้ 5 ชิ้น - Ø 3/4/5/6/8 มม.
- ดอกสว่านเจาะเหล็ก 5 ชิ้น - Ø 3/4/5/6/8 มม.

**ชุดดอกไขควง X-line 25 ชิ้น** Part No. 2607017400

จำนวน 25 ชิ้น

- หัวไขควง 16 ชิ้น L=25 มม.
- PH 1/2/3 PZ 1/2/3 SL 4.5/5.5/8.0
- HEX 4/5/6 T 15/20/25/30
- หัวไขควง 8 ชิ้น L=50 มม.
- PH 1/2/3 SL 4.5/5.5 T 15/20/25
- ตัวจับยึดแม่เหล็กแบบประสมค์ 1 ชิ้น

**ชุดดอกไขควงและลูกบล็อก X-line 27 ชิ้น** Part No. 2607017392

จำนวน 27 ชิ้น

- หัวจับดอกไขควงประสมค์ 1 ชิ้น
- PH 1/2/2/3 PZ 1/2/3 SL 4/5/5/10
- HEX 3/4/5/6 T 15/20/25/30
- ประแจด้านจ 90 องศา สี่ด้าน 1 ชิ้น
- ลูกบล็อก 6/8/10/13
- ค้ำกึ่งออกเท็ก 1 ชิ้น

**ชุดดอกไขควงและดอกสว่าน X-line 33 ชิ้น** Part No. 2607017398

จำนวน 33 ชิ้น

- ดอกสว่านเจาะเหล็ก HSS-R - Ø 2/3/3/3.3/4/4.2/5 มม. 7 ชิ้น
- ดอกสว่านเจาะปูน - Ø 4/5/6/7/8 มม. 5 ชิ้น
- ดอกสว่านเจาะไม้ - Ø 3/4/5/6/7/8 มม. 6 ชิ้น
- ดอกขันลูกบล็อก - Ø 7/8/10 มม. 3 ชิ้น
- ดอกไขควง : 10 ชิ้น
- Philips PH1/PH2/PH3 x 25 มม.
- Slotted 4 มม. /6 มม. /7.2 มม. x 25 มม.
- Pozidriv PZ1/PZ2 x 25 มม.
- Torx TX20/TX25 x 25 มม.
- ก้านดอกไขควงแบบแม่เหล็ก 1 ชิ้น
- ดอกสว่าน Countersink 1 ชิ้น

**ชุดดอกไขควงและดอกสว่าน X-line 34 ชิ้น** Part No. 2607017405

จำนวน 34 ชิ้น

- ดอกสว่านเจาะเหล็ก HSS-R - Ø 2/2/3/4/5 มม. 5 ชิ้น
- ดอกสว่านเจาะปูน - Ø 4/5/6/7/8 มม. 5 ชิ้น
- ดอกสว่านเจาะไม้ - Ø 4/5/6/7/8 มม. 5 ชิ้น
- ดอกขันลูกบล็อก - Ø 7/8/10 มม. 3 ชิ้น
- ดอกไขควง : 13 ชิ้น
- Philips PH1/PH2/PH3 x 25 มม.
- Slotted 4 มม. /6 มม. /7.2 มม. x 25 มม.
- Pozidriv PZ1/PZ2/PZ3 x 25 มม.
- Torx TX15/TX20/TX25/TX30 x 25 มม.
- ก้านดอกไขควงแบบแม่เหล็ก 1 ชิ้น
- ดอกสว่าน Countersink 1 ชิ้น
- อะแดปเตอร์สำหรับประแจรอก จำนวน 1 ชิ้น

**ชุดไขควงมือ 46 ชิ้น**

**Part No. 260701399**



- จำนวน 46 ชิ้น
- ประแจรอก จำนวน 6/7/8/10/11/13 มม.
- อะแดปเตอร์สำหรับประแจรอก จำนวน 1 ชิ้น
- ตัวจับยึดแม่เหล็กของประแจรอก จำนวน 1 ชิ้น
- ดอกไขควง L จำนวน 25 ชิ้น : 25 มม.
- ดอกไขควง PH 0/1/1.2/2/3 จำนวน 1 ชิ้น
- ดอกไขควง PZ 0/1/2/2/3 จำนวน 1 ชิ้น
- ดอกไขควง S 4/4.5/5/6/7 จำนวน 1 ชิ้น
- ดอกไขควง HEX 1.5/2/3/4/5/5.5/6 จำนวน 1 ชิ้น
- ดอกไขควง T 8/10/15/20/25/27/30/40 จำนวน 1 ชิ้น

**ชุดเครื่องมือเหล็ก V-line 83 ชิ้น**

**Part No. 2607017403**



- จำนวน 83 ชิ้น
- ดอกสว่านเจาะเหล็ก แบบทกเมียน - Ø 2/2.2/2.5/3/3.4/5/6 มม. 8 ชิ้น
- ดอกสว่านเจาะปูน - Ø 3/4/5/5.5/5.5/6/6/7/8/10 มม. 10 ชิ้น
- ดอกสว่านเจาะไม้ - Ø 3/4/5/6/6/7/8/10 มม. 8 ชิ้น
- ดอกสว่านใบพาย - Ø 16/20 มม. 2 ชิ้น
- ดอกขันลูกบล็อก - Ø 6/7/8/10/12/13 มม. 6 ชิ้น
- ดอกไขควง 45 ชิ้น
- PH 0/1/2/3 x 50 มม. - PH0/0/1/1/2/2/3/3 x 25 มม.
- S 5 x 50 มม. - S4/5/6 x 25 มม.
- PZ 0/1/2/3 x 50 มม. - PZ0/0/1/1/2/2/3/3 x 25 มม.
- Torx T15/20 x 50 มม. - T10/10/15/15/20/20/25/25/30/40 x 25 มม.
- Hex H 5/6 50 มม. - H 4/5/6 x 25 มม.
- ก้านต่อดอกไขควงแบบเหล็ก 1 ชิ้น
- ดอกสว่าน Countersink 1 ชิ้น
- ไฟฉาย LED 1 กระบอก
- ประแจเลื่อน 1 ชิ้น

**ชุดดอกไขควง และดอกเจาะ X-line (ไทเทเนียม) 100 ชิ้น**

**Part No. 2607017397**



- จำนวน 100 ชิ้น
- ดอกไขควง L จำนวน 40 ชิ้น : 25 มม.
- PH0 (2x) / PH1 (2x) / PH2 (3x) / PH3 (3x)
- PZ0 (2x) / PZ1 (2x) / PZ2 (3x) / PZ3 (3x)
- S4 (2x) / S6 (2x) / S7 (2x) | H3 / H4 / H5 / H6
- T10 (2x) / T15 (2x) / T20 (2x) / T25 (2x) / T30 / T40
- Twist Drill Bits HSS-TiN ดอกสว่านเจาะเหล็ก แบบทกเมียน
- 1 / 1.5 / 2 (2x) / 2.5 / 3 (2x) / 3.5 / 4 (2x) / 4.5 / 5 / 5.5
- 6 / 6.5 / 7 / 8 / 10mm
- Masonry Drill Bits ดอกสว่านเจาะปูน
- 3 / 4 / 5 / 5.5 / 6 / 7 / 8mm
- Wood Drill Bits ดอกสว่านเจาะไม้ Spade Bits ดอกใบพาย
- 3 / 4 / 5 / 6 / 7 / 8 / 10mm 16 / 22 / 32mm
- Hole Saws ดอกโฮเวอร์
- 32 / 38 / 45 / 54mm
- Depth Stops Sockets ดอกขันลูกบล็อก
- 3 / 5 / 8 / 10mm 5 / 6 / 7 / 8 / 9 / 10 / 11 / 13mm
- Ratchet Hand Screwdriver | Torch Light | Spirit Level |
- Diameter Gauge | Allen Key 3 mm | Socket Adapter |
- Universal Holder Standard Magnetic | Counter Sink |
- Adapter for Holesaws

**ชุดดอกไขควง พร้อมข้อต่ออเนกประสงค์ X-line 32 ชิ้น**

**Part No. 2607017359**



- ดอกไขควง ยาว 25 มม. 32 ชิ้น
- ดอกไขควงแอก+PH : PH1 / PH2 (2ชิ้น) / PH3
- ดอกไขควงแอก+PZ : PZ1 / PZ2 (2ชิ้น) / PZ3
- ดอกไขควงแบน - S : กว้าง 3 มม. , 4 มม. , 5 มม. , 6 มม.
- ดอกแกนหกเหลี่ยม HEX : 3 มม. , 4 มม. , 5 มม. , 6 มม.
- ดอกแกนท็อกซ์ TORX : 10 / 15 / 20(2ชิ้น) / 25 / 27 / 30 / 40
- ดอกแกนท็อกซ์ TORX แบบนิรภัย : 10 / 15 / 20(2ชิ้น) / 25 / 27 / 30 / 40

**ชุดดอกไขควงและดอกสว่าน พร้อมข้อต่ออเนกประสงค์ และประแจขัน X-line 20 ชิ้น**

**Part No. 2607002786**



- ดอกไขควง PH2 (2ชิ้น), ดอกไขควง PZ2 , ดอกไขควง S5
- ดอกไขควง HEX4 , ดอกไขควง HEX5 , ดอกไขควง T15
- ดอกไขควง T20 , ดอกไขควง T25
- อะแดปเตอร์ดอกไขควง
- อะแดปเตอร์ดอกสว่านคาเตอร์ซิงค์ (4ชิ้น)
- อะแดปเตอร์สลับหัว
- ประแจหนวด #6
- ดอกสว่าน 2mm. ยาว 24 มม., ดอกสว่าน 2.5 มม. ยาว 30 มม.
- ดอกสว่าน 3mm. ยาว 16 มม., ดอกสว่าน 3.5 มม. ยาว 20 มม.

**ชุดดอกไขควง ชุดบล็อก และดอกสว่าน พร้อมข้อต่ออเนกประสงค์ X-line 43 ชิ้น**

**Part No. 2607017164**



- ดอกไขควง ยาว 25 มม. 32 ชิ้น
- ดอกไขควงแอก+PH : PH1 / PH2 (2ชิ้น) / PH3
- ดอกไขควงแอก+PZ : PZ1 / PZ2 (2ชิ้น) / PZ3
- ดอกไขควงแบน - S : กว้าง 3 มม. , 4 มม. , 5 มม. , 6 มม.
- ดอกแกนหกเหลี่ยม HEX : 3 มม. , 4 มม. , 5 มม. , 6 มม.
- ดอกแกนท็อกซ์ TORX : 10 / 15 / 20(2ชิ้น) / 25 / 27 / 30 / 40
- ดอกแกนท็อกซ์ TORX แบบนิรภัย : 10 / 15 / 20(2ชิ้น) / 25 / 27 / 30 / 40
- ดอกไขควงยาว 75 มม. 6 ชิ้น
- ดอกไขควงแอก +PH : PH2
- ดอกไขควงแอก +PZ : PZ2
- ดอกไขควงแบน -S : S5
- ดอกแกนท็อกซ์ TORX : 15 / 20 / 25
- บ็อกซ์จับกรูหัวหกเหลี่ยม : 6 มม. / 8 มม. / 10 มม.
- ค้ำจับ แลอะแดปเตอร์ : 80 มม. , 60 มม.

**ชุดดอกเจาะและดอกไขควง X-line (ไทเทเนียม) 103 ชิ้น**

**Part No. 2608594070**



- จำนวน 103 ชิ้น
- หัวไขควง 40 ชิ้น L=25 มม.
- PH 0x2/1x2/2x3/3x3 PZ 0x2/1x2/2x3/3x3 S 4x2/6x2/7x2
- T 10x2/15x2/20x2/25x2/30x2/40x2 HEX 3/4/5/6
- หัวไขควง 13 ชิ้น L= 50 มม.
- PH 0/1/2/3 PZ 0/1/2/3 S 4/6 T 10/20/25
- ดอกสว่านใบพาย 2 ชิ้น : Ø 16/22 มม.
- ดอกสว่านเจาะปูน 5 ชิ้น : Ø 4/5/6/8/10 มม.
- ดอกสว่านเจาะเหล็ก 19 ชิ้น : Ø 1.5x2/2x3/2.5/3x4/3.2/3.5/4/4.5/4.8/5/5.5/6/7 มม.
- ดอกสว่านเจาะไม้ 9 ชิ้น : Ø 3x2/4x2/5/6/7/8/10 มม.
- ดอกโฮเวอร์ 4 ชิ้น : Ø 32/38/44/54 มม.
- ชุดลูกบล็อก 7 ชิ้น : Ø 5/6/8/10/11/12/13 มม.
- อะแดปเตอร์สำหรับโฮเวอร์ 1 ชิ้น
- อะแดปเตอร์สำหรับประแจรอก 1 ชิ้น
- ดอกคาเตอร์ซิงค์ 1 ชิ้น
- ประแจหกเหลี่ยม 1 ชิ้น

**ชุดเครื่องมืออเนกประสงค์ 12 ชิ้น**

**Part No. 2607002793**



- จำนวน 12 ชิ้น
- หัวไขควง 7 ชิ้น L=25 มม.
- PH 1/2/2 S 6/7 T 15 HEX 6
- ไขควงเปลี่ยนหัวได้ 1 ชิ้น
- ค้อน 1 ชิ้น / คีม 1 ชิ้น
- ประแจ 1 ชิ้น / เทปวัด 3 ม. 1 ชิ้น

**ชุดเครื่องมืออเนกประสงค์ 66 ชิ้น**

**Part No. 2607002794**



- จำนวน 66 ชิ้น
- หัวไขควง 7 ชิ้น L=25 มม.
- PH 1/2/2 S 6/7 T 15 HEX 6
- ชุดดอกไขควงหัวเล็ก 8 ชิ้น
- 000/00/0.8/1.2/1.5/2
- ค้อน 1 ชิ้น / คีม 1 ชิ้น / ประแจ 1 ชิ้น / เทปวัด 3 ม. 1 ชิ้น
- ไขควงเปลี่ยนหัวได้ 1 ชิ้น / ไขควงวัดไฟ 1 ชิ้น / ไฟฉาย 1 ชิ้น
- คัตเตอร์ 1 ชิ้น / เทปบวม 1 ชิ้น / ดอกสว่านเจาะปูน 1 ชิ้น
- สกรู 20 ชิ้น / พุกพลาสติก 20 ชิ้น

**ชุดเครื่องมืออเนกประสงค์ 108 ชิ้น**

**Part No. 2607002788**



- จำนวน 108 ชิ้น
- คีม คัตเตอร์ ประแจเลื่อน ไฟฉาย ค้อน ตลับเมตร เลื่อย เทปพันสายไฟ
- หัวไขควง 9 ชิ้น L=25 มม.
- PH 1/2/3 S 6/7 H 5/6 T 15/20
- ช็อกเก็ตหกเหลี่ยม 6 ชิ้น : Ø 5/6/7/8/9/10 มม.
- หัวไขควงเล็ก 8 ชิ้น : PH 00/000, T 6/5, Star 0.8/1.2, S 1.2/1.5
- ดอกสว่านเจาะปูน : 3x30/4x35/5x50, S Plug 5 x 30, 6 x 30, 8 x 35.
- ประแจหกเหลี่ยมขนาด 1.5/2/2.5/3/4/5/5.5/6 มม.
- พุกพลาสติกขนาด 5x 30/6x30/8x35

เครื่องมือไร้สาย 12V

เครื่องมือไร้สาย 18V

เครื่องมือไฟฟ้า

เครื่องมือวัดตัดคอด

เครื่องมือช่างแรงดันสูง

อุปกรณ์เสริม

รายการอะไหล่

**ชุดไขควง พร้อมดอกไขควง 38 ชิ้น** Part No. 2607017511

จำนวน 38 ชิ้น  
หัวไขควง 23 ชิ้น L=25 มม.  
PH 0/1/1/2/2/3 PZ 0/1/1/2/2/3 S 4/6/7 T 15/20/25/40 HEX 3/4/5/6  
หัวบล็อก 5/6/7/8/10/11/13  
ประแจหกเหลี่ยม เบอร์ 3/4/5/6  
ดอกไขควงลูนบล็อกยาว 60 มม.  
ก้านต่อดอกไขควงแบบแม่เหล็ก และด้านไขควง

**ชุดดอกสว่านและดอกไขควง V-line (ไทเทเนียม) 91 ชิ้น** Part No. 2607017402

จำนวน 91 ชิ้น  
หัวไขควง 39 ชิ้น L=25 มม.  
PH 0/0/1/1/2/2/3/3 PZ 0/0/1/1/2/2/3/3 S 3/3/5/5/7/7  
T 10/10/15/15/20/20/25/25/30/40 H 3/3/5/5/5/6  
หัวไขควง 20 ชิ้น L= 50 มม.  
PH 0/1/2/2/3 PZ 0/1/2/2/3 S 6/6  
T 10/15/20/20/25/25 H 5/6  
ชุดบล็อก 5 ชิ้น : Ø 7/8/9/10/11 มม.  
ดอกสว่านเจาะเหล็ก 11 ชิ้น : Ø 2/2.2/2.5/3/3.5/4/5/6/7/8 มม.  
ดอกสว่านเจาะปูน 4 ชิ้น : Ø 6/7/8/10 มม.  
ดอกสว่านเจาะไม้ 8 ชิ้น : Ø 3/4/5/6/6/7/8/10 มม.  
ก้านต่อดอกไขควงแบบแม่เหล็ก 1 ชิ้น  
ดอกคาเตอร์ซิ่งค์ 1 ชิ้น  
ด้านไขควงแบบเปลี่ยนหัวได้ และก้านแม่เหล็กยึดได้ 650 มม.

**ชุดดอกไขควง พร้อมก้านต่อแบบแม่เหล็ก 12 ชิ้น** Part No. 2607017335

จำนวน 12 ชิ้น  
หัวไขควง 11 ชิ้น L=25 มม.  
PH 1/2/3 S 4.5/5.5 T 10/15/25 HEX 3/4/5/7  
ก้านต่อดอกไขควงแบบแม่เหล็ก 1 ชิ้น

**ชุดลูกบล็อกกลมเหล็ก 1/2 นิ้ว 7 ชิ้น** Part No. 2608551029

จำนวน 7 ชิ้น  
ชุดลูกบล็อก 5 ชิ้น : Ø 13/17/19/21/24 มม.  
อะแดปเตอร์แปลงจากบล็อก 1/2 นิ้ว เป็นดอกไขควงลบ 1/4  
อะแดปเตอร์แปลงจาก ดอกไขควงลบ 1/4 เป็นบล็อก 1/2

**ชุดดอกไขควง X-line 65 ชิ้น** Part No. 2610038618

จำนวน 65 ชิ้น  
หัวไขควง 16 ชิ้น L=25 มม.  
PH 0/1/2/2/3/3 PZ 0/1/2/2/3/3 S 4/6/7  
T 10/15/20/25/30/40 HEX 3/4/5/6  
หัวไขควง 13 ชิ้น L=50 มม.  
PH 1/2/3 PZ 1/2/2/3 S 4/6 T 15/20/25/30  
ดอกเจาะโลหะก้าน Hex : 1/8", 2x 3/16", 2x 1/4", 2x 5/16"  
ดอกเจาะไม้ก้าน Hex : 1/8", 2x 3/16", 2x 1/4", 2x 5/16", 3/8"  
ก้านต่อดอกไขควงแบบแม่เหล็ก 1 ชิ้น  
อะแดปเตอร์สำหรับประแจกระบอก 1 ชิ้น และสลับเมตร

**ชุดดอกไขควง ดอกเจาะ และฟุ้ง 223 ชิ้น** Part No. 2607017523

จำนวน 50 ชิ้น (X-Line Set)  
หัวไขควง 18 ชิ้น L=25 มม.  
PH 1/2/2/3 PZ 1/2/2/3 S 4/6/7 HEX 3/4/5/6 T 15/20/25  
ดอกสว่านเจาะเหล็ก HSS-TiN 11 ชิ้น : Ø 1.5-6.5 มม.  
ดอกสว่านเจาะปูน 6 ชิ้น : Ø 4-10 มม.  
ดอกสว่านเจาะไม้ 5 ชิ้น : Ø 4-10 มม.  
ดอกสว่านไบพาย Titanium 2 ชิ้น : Ø 16/22 มม.  
ชุดลูกบล็อก 3 ชิ้น : Ø 7/8/10 มม.  
ก้านต่อดอกไขควงแบบแม่เหล็ก 1 ชิ้น  
ดอกคาเตอร์ซิ่งค์ 1 ชิ้น, ทรงวัดขนาด, คัตเตอร์  
อะแดปเตอร์สำหรับประแจกระบอก 1 ชิ้น  
จำนวน 173 ชิ้น (Fixing-Set)  
ดอกสว่านเจาะปูน 4 ชิ้น : Ø 5/6/7/8 มม.  
หัวไขควง 3 ชิ้น L=25 มม. : PZ 2/2/2  
สกรู 75 ชิ้น : 3.5x30(25)/4x35(25)/4x40(25)  
ฟุ้งพลาสติกขนาด 30 มม. : Ø 5(x30)/6(x25)/7(x20)/8(15) มม.

**ชุดดอกไขควงและดอกสว่าน ก้านหกเหลี่ยม X-Blue line 43 ชิ้น** Part No. 2607017510

จำนวน 43 ชิ้น  
หัวไขควง 10 ชิ้น L=25 มม.  
PH 1/2/3 PZ 1/2/3 S 4/6 T 20/25  
หัวไขควง 10 ชิ้น L= 50 มม.  
PH 1/2/3 PZ 1/2/3 S 4/6 T 20/25  
ดอกสว่านเจาะเหล็ก HSS-R ก้าน Hex 1/4" : Ø 2/3/4/5/5.5/6/7/8 มม.  
ดอกสว่านเจาะไม้ก้าน Hex 1/4" : Ø 2/3/4/5/5.5/6/7/8 มม.  
ชุดลูกบล็อก 4 ชิ้น : Ø 7/8/10/13 มม.  
อะแดปเตอร์สำหรับประแจกระบอก จำนวน 1 ชิ้น  
ดอกคาเตอร์ซิ่งค์ 1 ชิ้น  
ก้านต่อดอกไขควงแบบแม่เหล็ก 1 ชิ้น

**ชุดไขควง 10 ชิ้น** Part No. 2607019454

จำนวน 10 ชิ้น  
หัวไขควง 9 ชิ้น L=25 มม.  
PH 1/2/3 PZ 1/2/3 S 4.5/5.5/8  
ก้านต่อดอกไขควงแบบแม่เหล็ก 60 มม. 1 ชิ้น

**ชุดไขควง 25 ชิ้น** Part No. 2607017404

จำนวน 25 ชิ้น  
หัวไขควง 24 ชิ้น L=25 มม.  
PH 1/1/2/2/3/3 PZ 1/1/2/2/3/3  
T 20/20/25/25/30/30 SL 0.5x4(2pcs)/1.0x6(2pcs)/1.2x7(2pcs)  
ก้านต่อดอกไขควงแบบแม่เหล็ก 60 มม. 1 ชิ้น

**ชุดดอกไขควง ดอกเจาะ พร้อมด้ามต่อ 37 ชิ้น** Part No. 2607017201

จำนวน 27 ชิ้น  
หัวไขควง 10 ชิ้น L=25 มม.  
PH 1/2/2/3 PZ 1/2/2/3 S 4/6  
ดอกสว่านเจาะเหล็ก 5 ชิ้น : Ø 2/2/3/4/5 มม.  
ดอกสว่านเจาะปูน 5 ชิ้น : Ø 5/5.5/6/7/8 มม.  
ดอกสว่านเจาะไม้ 5 ชิ้น : Ø 4/5/6/7/8 มม.  
ดอกสว่านไบพาย Titanium 3 ชิ้น : Ø 16/22/32 มม.  
ก้านต่อดอกไขควงแบบแม่เหล็ก 1 ชิ้น และด้านไขควง

**ชุดดอกไขควงและดอกเจาะ X-Blue line (ไทเทเนียม) 30 ชิ้น** Part No. 2607017401

จำนวน 30 ชิ้น  
หัวไขควง 10 ชิ้น L=25 มม.  
PH 1/2/3 PZ 1/2/3 SL 4/6 T 20/25  
ดอกสว่านเจาะเหล็ก HSS-TiN 11 ชิ้น : Ø 1.5-6.5 มม.  
ดอกสว่านเจาะปูน 4 ชิ้น : Ø 4-7 มม.  
ดอกสว่านเจาะไม้ 4 ชิ้น : Ø 4-8 มม.  
ดอกคาเตอร์ซิ่งค์ 1 ชิ้น  
ก้านต่อดอกไขควงแบบแม่เหล็ก 1 ชิ้น

**ชุดดอกไขควงและดอกเจาะ V-Blue line 41 ชิ้น** Part No. 2607017396

จำนวน 41 ชิ้น  
หัวไขควง 8 ชิ้น L=25 มม.  
PH 2/2 PZ 1/2 S 5 T 20 HEX 5/6  
หัวไขควง 5 ชิ้น L= 50 มม.  
PH 2/2 PZ 1/2 S 6 T 20/25  
ดอกสว่านเจาะไม้ 5 ชิ้น : Ø 3/4/5/6/8 มม.  
ดอกสว่านเจาะปูน 6 ชิ้น : Ø 5/5.5/6/6/7/8 มม.  
ดอกสว่านเจาะเหล็ก 7 ชิ้น : Ø 2/2/3/3/4/5/6 มม.  
ชุดลูกบล็อก 6 ชิ้น : Ø 6/8/9/10/11/13 มม.  
ปะจาง 45 องศา 1 ชิ้น, ดอกคาเตอร์ซิ่งค์ 1 ชิ้น  
อะแดปเตอร์สำหรับประแจกระบอก 1 ชิ้น, อะแดปเตอร์ต่อลูกบล็อก 1 ชิ้น

**ชุดดอกไขควงและดอกเจาะ พร้อมด้ามต่อ X-line 41 ชิ้น** Part No. 2607017334

จำนวน 41 ชิ้น  
หัวไขควง 16 ชิ้น L=25 มม.  
PH 1/2/3 PZ 1/2/3 S 4/6/7 T 15/20/25 HEX 3/4/5/6  
ดอกสว่านเจาะเหล็ก HSS-TiN 11 ชิ้น : Ø 1.5-6.5 มม.  
ดอกสว่านเจาะปูน 4 ชิ้น : Ø 4-7 มม.  
ดอกสว่านเจาะไม้ 4 ชิ้น : Ø 4-8 มม.  
ดอกสว่านไบพาย Titanium 3 ชิ้น : Ø 16/22/32 มม.  
ก้านต่อดอกไขควงแบบแม่เหล็ก 1 ชิ้น  
ดอกคาเตอร์ซิ่งค์ 1 ชิ้น  
อะแดปเตอร์สำหรับประแจกระบอก 1 ชิ้น  
อะแดปเตอร์สำหรับประแจกระบอก 1 ชิ้น, อะแดปเตอร์ต่อลูกบล็อก 1 ชิ้น

**ชุดดอกไขควงและดอกเจาะ พร้อมด้ามต่อ X-line 54 ชิ้น Part No. 2607017507**



จำนวน 54 ชิ้น

หัวไขควง 20 ชิ้น L=25 มม.  
PH 0/0/1/1/2/2/3/3 PZ 0/0/1/1/2/2/3 S 4/6/7  
T 10/15/20/25/30/40 HEX 3/4/5/6

หัวไขควง 10 ชิ้น L= 50 มม.  
PH 1/2/3 PZ 1/2/3 S 4/6

ดอกสว่านเจาะเหล็ก 6 ชิ้น : Ø 2/2/3/4/5/6 มม.

ดอกสว่านเจาะปูน 5 ชิ้น : Ø 5/6/7/8/10 มม.

อะแดปเตอร์สำหรับประแจเรขาคณิต จำนวน 1 ชิ้น

ด้ามไขควง

**ชุดดอกไขควงและดอกเจาะ X-line (ไทเทเนียม) 70 ชิ้น Part No. 2607017412**



จำนวน 70 ชิ้น

หัวไขควง 16 ชิ้น L=25 มม.  
PH 0/1/1/2/2/3 PZ 0/1/1/2/2/3 S 4/6/7  
T 10/15/20/25/40 HEX 3/4/5/6/7

หัวไขควง 10 ชิ้น L= 50 มม.  
PH 1/2/3 PZ 1/2/3 S 4/6 T 20/25

ดอกสว่านเจาะเหล็ก HSS-TiN 11 ชิ้น : Ø 1.5-6.5 มม.

ดอกสว่านเจาะปูน 6 ชิ้น : Ø 4-10 มม.

ดอกสว่านเจาะไม้ 5 ชิ้น : Ø 4-10 มม.

ดอกสว่านใบพาย Titanium 3 ชิ้น : Ø 16/22/32 มม.

ชุดลูกบล็อก 7 ชิ้น : Ø 4/5/6/7/8/9/10 มม.

ก้านต่อดอกไขควงแบบแม่เหล็ก 1 ชิ้น, ตลับเมตร

ดอกคาเตอร์ซิ่งค์ 1 ชิ้น, อะแดปเตอร์ต่อลูกบล็อก 1 ชิ้น

**คีมอเนกประสงค์ 12 in 1 Part No. 2609256D91**



1. คีม
2. มีด
3. มีดหยัก
4. เลื่อย
5. ที่ปิดกระป๋อง
6. ไขควงปากแบนขนาดเล็ก
7. ไขควงปากแบนขนาดกลาง
8. ไขควงปากแบนขนาดใหญ่ / ที่เปิดวงด
9. ไขควงฟิลลิป
10. ตะใบ
11. ที่ตัดลวด
12. ที่ปอกสายไฟ



**ดอกไขควงสองปลาย**



ไขควงบิชอป ถูกออกแบบมาเป็นพิเศษเพื่อความทนทานต่อการหักจากการกระแทกและแรงบิดสูงเหมาะสำหรับส่วนไขควงกระแทกไร้สาย เครื่องมือลม เครื่องมืออุตสาหกรรม และการใช้งานหนัก จึงหายห่วงได้ ด้วยระดับความแข็งแกร่งมาตรฐาน DIN EN ISO 898

รายละเอียดสินค้า	บรรจุ (ชิ้น)	ความยาวดอก	หมายเลขสั่งซื้อ
ดอกไขควง สีเทา PH 2-65 มม.	10	65	2608521039
ดอกไขควง สีทอง PH 2-45 มม.	10	45	2608521041
ดอกไขควง สีทอง PH 2-65 มม.	10	65	2608521042
ดอกไขควง สีทอง PH 2-110 มม.	10	110	2608521043
ดอกไขควง สีทอง PH 2-45 มม.	2	45	2608522465
ดอกไขควง สีทอง PH 2-65 มม.	2	65	2608522466
ดอกไขควง สีทอง PH 2-110 มม.	2	110	2608522467

**ดอกไขควงกระแทกสองปลาย**



รายละเอียดสินค้า	บรรจุ (ชิ้น)	ความยาวดอก	หมายเลขสั่งซื้อ
ดอกไขควง สีดำ PH 2-65 มม.	10	65	2608522405
ดอกไขควง สีดำ PH 2-110 มม.	10	110	2608522406
ดอกไขควง สีดำ PH 2-150 มม.	5	150	2608522407
ดอกไขควง สีดำ PH 2-65 มม.	2	65	2608522408
ดอกไขควง สีดำ PH 2-110 มม.	2	110	2608522409
ดอกไขควง สีดำ PH 2-150 มม.	2	150	2608522410
หัวจับดอกไขควงอเนกประสงค์ QUICK RELEASE Impact Control 60 มม.	1	60	2608522320
ดอกไขควง PH2 Impact power bit x 50 มม.	1	50	2610039565



เครื่องมือไร้สาย 12V

เครื่องมือไร้สาย 18V

เครื่องมือไฟฟ้า

เครื่องมือวัดติดตั้ง

เครื่องมือช่างขั้นสูง

อุปกรณ์เสริม

รายการอะไหล่

เครื่องมือไร้สาย 12V

เครื่องมือไร้สาย 18V

เครื่องมือไฟฟ้า

เครื่องมือวัดตัดตัด

เครื่องมือวัดนำแรงดันสูง

อุปกรณ์เสริม

รายการอะไหล่

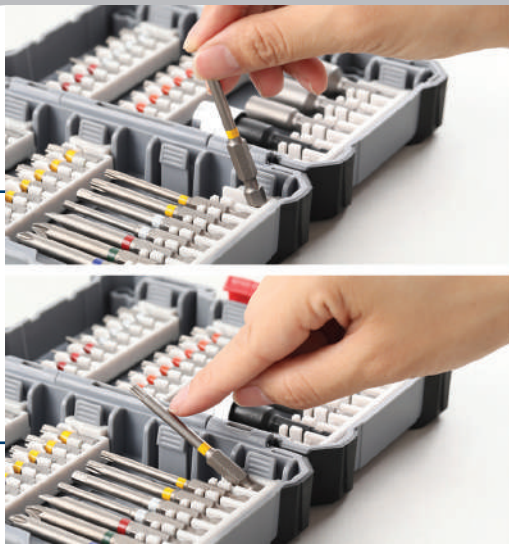

# PICK & CLICK

สร้างชุดอุปกรณ์เสริม  
ในแบบของคุณเอง



ใช้พื้นที่น้อย พกพาสะดวก  
พกพาอุปกรณ์เสริมชิ้นโปรดของคุณไปได้ทุกที่  
พร้อมใช้งานทุกสถานการณ์



## PICK AND CLICK

เลือกหยิบชุดอุปกรณ์เสริมของคุณด้วยตัวเอง



### ชุดดอกไขควงและดอกเจาะเหล็ก 20 ชิ้น Drill & Drive set

รายละเอียดสิ่งซื้อ

หัวดอกไขควง 25 มม. insert bits PH1/2/2/3; PZ2; SL4/6; Hex5/6;  
Torx 15/20/25; 65mm Power bits PH2, S6, H3/4;  
Universal holder, magnetic;  
HSS metal drill bit 4/5/6mm.

2608522422



### ชุดดอกไขควงและดอกขันน็อต 44 ชิ้น Mixed Screwdriver bits set

รายละเอียดสิ่งซื้อ

หัวดอกไขควง 25 มม. insert bits PH1/2/2/3; PZ1/2/2/3; SL3/4/4/6;  
Hex 3/4/5/6; Torx 10/15/20/20/25/27/30/40;  
Torx with hole 10/15/20/20/25/27/30/40;  
หัวดอกไขควง 65 มม. Power bits PH2, PZ2, S6, H3/4, T15/20/25;  
หัวขันน็อต Quick change bits holder และ ดอกขันน็อต 6.8, 10 มม.

2608522421



### หัวดอกไขควง Extra hard Insert Bits Packs 25 มม.

รายละเอียดสิ่งซื้อ

หัวดอกไขควง 25 มม. extra hard insert bits pack PH1/2/2/3 : PZ1/2/2/3  
หัวดอกไขควง 25 มม. extra hard insert bits pack SL3/4/5/6 : Hex3/4/5/6  
หัวดอกไขควง 25 มม. extra hard insert bits pack Torx 10/15/20/20/25/27/30/40  
หัวดอกไขควง 25 มม. extra hard insert bits pack Torx with hole 10/15/20/20/25/27/30/40

2608522413

2608522414

2608522415

2608522416



### หัวดอกไขควง Extra hard Power Bits & Nutsetter Packs 50-65 มม.

รายละเอียดสิ่งซื้อ

หัวดอกไขควง 65 มม. extra hard power bits pack, PH2 PZ SL6 T15, 20, 25, H3, 4  
ดอกขันน็อต Nutsetter 6,8, 10 มม. และ หัวขันน็อต Bits holder (quick change) pack

2608522417

2608522418



### หัวดอกไขควง Extra hard Power Bit และ Drill Bit Packs 50-100 มม.

รายละเอียดสิ่งซื้อ

หัวดอกไขควง 65 มม. PH1/2, PZ2, Torx15/25 : HSS drill bits 4/5/6 มม.  
หัวดอกไขควง 65 มม. PH1/2, PZ2 Hex3/4; Hex3/4, Hex-9 Multi Construction 5/6/8 มม.

2608522419

2608522420



### ช่องใส่ดอกไขควง Pick & Click Empty Holder

รายละเอียดสิ่งซื้อ

ช่องใส่ดอกไขควง Insert bits Holding Fixture

2608522423

ช่องใส่ดอกไขควง Power bits and Hex drill bits Holding Fixture

2608522424



### กล่องใส่ดอกไขควง ดอกเจาะเหล็ก เจาะปูน และดอกขันน็อต ชุด Pick & Click Empty Holder

รายละเอียดสิ่งซื้อ

กล่องใส่ดอก Pick & Click / Empty CASE size M

2608522362

กล่องใส่ดอก Pick & Click / Empty CASE size L

2608522363

กล่องใส่ดอก Pick & Click Storage box

2608522364



สื่อดอกไขควงบดถึงประเภทการใช้งาน  
เพื่อให้สามารถเลือกหยิบใช้ได้สะดวก

ดอกไขควงทำจากเหล็กแข็งพิเศษ (S2)  
แข็งแรงทนทานกว่าดอกไขควงทั่วไป

### ก้านดอกเจาะเป็นก้าน Hex (6 เหลี่ยม)

ภายในชุดจะเป็นดอกเกรดพิเศษ ทั้งเจาะเหล็ก HSS เกรดคุณภาพ

รวมทั้งดอกเจาะอนุกรมประสงค์ Hex-9 Multi-construction ที่เป็นใช้คาร์ไบด์เทคโนโลยีในการผลิต



กล่องมีความแข็งแรงทนทาน

ทำจากวัสดุเกรดพิเศษจึงมีความแข็งแรงทนทาน ไม่กรอบและแตกหักง่าย



- 1 เลือกหยิบดอกต่างๆ ที่ต้องการใช้งาน
- 2 เลือกตำแหน่งในการวาง
- 3 Click ติดตั้ง-ถอดดอกเปลี่ยนชุดได้ตามต้องการ

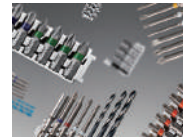

► **ตอบใจยทุกการทำงาน**  
**PRO/DIY**

ให้คุณเลือกดีไซน์ชุดอุปกรณ์ได้เอง



► **งานหนักเอาอยู่**  
ชุดดอกไขควงและดอกสว่านเป็น Extra Hard

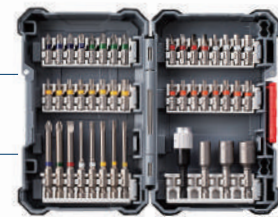

► **ถอดเปลี่ยนได้ง่าย หลากหลาย**  
สามารถเลือกใช้อุปกรณ์ได้ตามประเภทการใช้งาน



► **สะดวกต่อการใช้งานที่ หลากหลายด้วย**  
2 FIX SET / 10 DIFFERENT INDEXES

### Applications



การใช้งานทั่วไป

ใช้ติดตั้งอุปกรณ์ต่างๆ

ใช้ในการเจาะเหล็ก

เจาะวัสดุได้ หลากหลายประเภท



# ลูกบล็อก Impact Control



ขนาดของรู ลูกบล็อก รูปทรงของลูกบล็อกจะมีลักษณะเป็นสี่เหลี่ยมจัตุรัส โดยมากจะมี รูกลมๆเพื่อให้เห็นลูกบล็อกเข้ากับตัวลูกปืน ขนาดของรูลูกบล็อก ตามมาตรฐานที่นิยมใช้กันจะมี 5 ขนาด คือ 1/4", 3/8", 1/2", 3/4", 1"

รายละเอียดสินค้า				รายละเอียดสั่งซื้อ
รายการสินค้า	แกนลูกบล็อก (มม.)	ขนาดหัวลูกบล็อก (มม.)	ความยาว (มม.)	หมายเลขสั่งซื้อ
<b>ขนาดของรู 3/4" เป็นขนาดที่ส่วนมากจะใช้ ในการก่อสร้างอาคาร สทนค้พรา-ขนาดของลูกบล็อกส่วนมาก จะมีตั้งแต่ขนาด 19-42 มม.</b>				
ลูกบล็อก แกน 3/4" ขนาด , 19มม., ยาว 50มม.	19	19	50	1608556005
ลูกบล็อก แกน 3/4" ขนาด , 22มม., ยาว 50มม.	19	22	50	1608556011
ลูกบล็อก แกน 3/4" ขนาด , 24มม., ยาว 50มม.	19	24	50	1608556015
ลูกบล็อก แกน 3/4" ขนาด , 27มม., ยาว 50มม.	19	27	50	1608556021
ลูกบล็อก แกน 3/4" ขนาด , 30มม., ยาว 53มม.	19	30	53	1608556027
ลูกบล็อก แกน 3/4" ขนาด , 32มม., ยาว 53มม.	19	32	53	1608556029
ลูกบล็อก แกน 3/4" ขนาด , 36มม., ยาว 55มม.	19	36	55	1608556033
แกนต่อลูกบล็อก 1/4" จากแกนหกเหลี่ยมเป็นลูกบล็อก 1/4" square drive	6.3	N/A	N/A	2608551109
แกนต่อลูกบล็อก 1/4" จากแกนหกเหลี่ยมเป็นลูกบล็อก 3/8" square drive	6.3	N/A	N/A	2608551108
แกนต่อลูกบล็อก 1/4" จากแกนหกเหลี่ยมเป็นลูกบล็อก 1/2" square	6.3	N/A	N/A	2608551107



เครื่องมือไร้สาย 12V

เครื่องมือไร้สาย 18V

เครื่องมือไฟฟ้า

เครื่องมือวัดทิศทาง

เครื่องมือช่างระดับสูง

อุปกรณ์เสริม

รายการอะไหล่

รายละเอียดสินค้า				รายละเอียดสั่งซื้อ
รายการสินค้า	แกนลูกบล็อก (มม.)	ขนาดหัวลูกบล็อก (มม.)	ความยาว (มม.)	หมายเลขสั่งซื้อ
ชุดลูกบล็อก 9 ชิ้น; 1/2"; 38 มม.; 10, 11, 13, 17, 19, 21, 22, 24, 27 มม.	12.5	10, 11, 13, 17, 19, 21, 22, 24, 27	38	2608551100
ชุดลูกบล็อก 9 ชิ้น; 1/2" 77 มม.; 10, 11, 13, 17, 19, 21, 22, 24, 27 มม.	12.5	10, 11, 13, 17, 19, 21, 22, 24, 27	77	2608551101
ชุดลูกบล็อก 9 ชิ้น; 1/4" 25 มม.; 6, 7, 8, 9, 10, 11, 12, 13, 14 มม.	6.3	6, 7, 8, 9, 10, 11, 12, 13, 14	25	2608551096
ชุดลูกบล็อก 9 ชิ้น; 1/4" 50 มม.; 6, 7, 8, 9, 10, 11, 12, 13, 14 มม.	6.3	6, 7, 8, 9, 10, 11, 12, 13, 14	50	2608551097
ชุดลูกบล็อก 9 ชิ้น; 3/8" 30 มม.; 7, 8, 10, 12, 13, 15, 16, 17, 19 มม.	10	7, 8, 10, 12, 13, 15, 16, 17, 19	30	2608551098
ชุดลูกบล็อก 9 ชิ้น; 3/8" 63 มม.; 7, 8, 10, 12, 13, 15, 16, 17, 19 มม.	10	7, 8, 10, 12, 13, 15, 16, 17, 19	63	2608551099
ชุดลูกบล็อก 3 ชิ้น; 1/2" 85มม.; 17,19,21 มม.	12.5	17, 19, 21	85	2608551102
<b>ขนาดของรู 1/4" โดยมากจะใช้ในงานที่ไม่ต้องการแรงขันสูงๆ หรือ low torque งานตกแต่งภายใน เฟอร์นิเจอร์ ไม้</b>				
<b>สำหรับขนาดรู 1/4" คือ ลูกบล็อกเบอร์ 12mm.หรือเล็กกว่า ส่วนมากจะใช้ไม้กับขนาด 14 -15 มม.</b>				
ลูกบล็อก แกน 1/4" ขนาด , 6มม., ยาว 25มม.	6.3	6	25	1608551002
ลูกบล็อก แกน 1/4" ขนาด , 7มม., ยาว 25มม.	6.3	7	25	1608551003
ลูกบล็อก แกน 1/4" ขนาด , 8มม., ยาว 25มม.	6.3	8	25	1608551004
ลูกบล็อก แกน 1/4" ขนาด , 9มม., ยาว 25มม.	6.3	9	25	1608551005
ลูกบล็อก แกน 1/4" ขนาด , 10มม., ยาว 25มม.	6.3	10	25	1608551006
ลูกบล็อก แกน 1/4" ขนาด , 11มม., ยาว 25มม.	6.3	11	25	1608551007
ลูกบล็อก แกน 1/4" ขนาด , 12มม., ยาว 25มม.	6.3	12	25	1608551008
ลูกบล็อก แกน 1/4" ขนาด , 13มม., ยาว 25มม.	6.3	13	25	1608551009
ลูกบล็อก แกน 1/4" ขนาด , 14มม., ยาว 25มม.	6.3	14	25	2608622300
<b>ขนาดของรู 3/8" เป็นขนาดที่หลากหลายและมีประโยชน์ ในการใช้งานที่ครอบคลุม ซึ่งลูกบล็อกขนาดนี้ จะนิยมใช้ ขนาด 5.5-22 มม. ซึ่งลูกบล็อกขนาด 3/8"</b>				
ลูกบล็อก แกน 3/8" ขนาด , 7มม., ยาว 34มม.	10	7	34	1608552000
ลูกบล็อก แกน 3/8" ขนาด , 8มม., ยาว 34มม.	10	8	34	1608552001
ลูกบล็อก แกน 3/8" ขนาด , 10มม., ยาว 34มม.	10	10	34	1608552003
ลูกบล็อก แกน 3/8" ขนาด , 12มม., ยาว 34มม.	10	12	34	1608552005
ลูกบล็อก แกน 3/8" ขนาด , 13มม., ยาว 34มม.	10	13	34	1608552006
ลูกบล็อก แกน 3/8" ขนาด , 15มม., ยาว 34มม.	10	15	34	1608552008
ลูกบล็อก แกน 3/8" ขนาด , 16มม., ยาว 34มม.	10	16	34	1608552009
ลูกบล็อก แกน 3/8" ขนาด , 17มม., ยาว 34มม.	10	17	34	1608552010
ลูกบล็อก แกน 3/8" ขนาด , 19มม., ยาว 30มม.	10	19	34	2608522301
<b>ขนาดของรู 1/2" นิยมมากในงานยานยนต์ และโครงสร้างขนาดเล็ก ขนาดที่มี ในรูปนี้คืออันทั้งหลาย โดยมาก นิยมใช้ตั้งแต่ 8-30 มม.</b>				
ลูกบล็อก แกน 1/2" ขนาด , 10มม., ยาว 40มม.	12.5	10	40	1608552012
ลูกบล็อก แกน 1/2" ขนาด , 11มม., ยาว 40มม.	12.5	11	40	1608552013
ลูกบล็อก แกน 1/2" ขนาด , 13มม., ยาว 40มม.	12.5	13	40	1608552015
ลูกบล็อก แกน 1/2" ขนาด , 17มม., ยาว 40มม.	12.5	17	40	1608552019
ลูกบล็อก แกน 1/2" ขนาด , 19มม., ยาว 40มม.	12.5	19	40	1608552021
ลูกบล็อก แกน 1/2" ขนาด , 21มม., ยาว 40มม.	12.5	21	40	2608522307
ลูกบล็อก แกน 1/2" ขนาด , 22มม., ยาว 40มม.	12.5	22	40	1608555024
ลูกบล็อก แกน 1/2" ขนาด , 24มม., ยาว 45มม.	12.5	24	45	1608555053
ลูกบล็อก แกน 1/2" ขนาด , 27มม., ยาว 50มม.	12.5	27	50	1608555059
ลูกบล็อก แกน 1/2" ขนาด , 30มม., ยาว 50มม.	12.5	30	50	1608555065
ลูกบล็อก แกน 1/2" ขนาด , 10มม., ยาว 77มม.	12.5	10	77	2608522302
ลูกบล็อก แกน 1/2" ขนาด , 11มม., ยาว 77มม.	12.5	11	77	2608522303
ลูกบล็อก แกน 1/2" ขนาด , 13มม., ยาว 77มม.	12.5	13	77	2608522304
ลูกบล็อก แกน 1/2" ขนาด , 17มม., ยาว 77มม.	12.5	17	77	2608522305
ลูกบล็อก แกน 1/2" ขนาด , 19มม., ยาว 77มม.	12.5	19	77	2608522306
ลูกบล็อก แกน 1/2" ขนาด , 21มม., ยาว 77มม.	12.5	21	77	2608522308
ลูกบล็อก แกน 1/2" ขนาด , 22มม., ยาว 77มม.	12.5	22	77	2608522309
ลูกบล็อก แกน 1/2" ขนาด , 24มม., ยาว 77มม.	12.5	24	77	2608522310
ลูกบล็อก แกน 1/2" ขนาด , 27มม., ยาว 77มม.	12.5	27	77	2608522311



# THE BEST YOUR TOOL CAN GET

Bosch Professional Accessories

# ศูนย์บริการ เครื่องมือไฟฟ้า

คุณภาพสูง ซ่อมไว  
ราคาประหยัด



# ค้นหาอะไหล่ BOSCH ง่ายๆใน 4 ขั้นตอน

(แสดงขั้นตอนการค้นหาอะไหล่)



## ขั้นตอนที่ 1:

ดูหมายเลข Baretool  
จากตัวเครื่อง  
หรือดูจากรายการสินค้า  
ในแคตตาล็อก

GSB 120-LI (ส่วนกระแทกไร้สาย)

Set \*แบตเตอรี่ 2 ก้อน : 06019G81K0



ข้อมูลเทคนิค **Baretool : 3601JG8180**

แบตเตอรี่ / ในชุด : 12V / 2.0 Ah

ความเร็วรอบ (เกียร์ 1/2) : 0-400/1,500 รอบ/นาที

อัตรากระแทก : 18,750 ครั้ง/นาที

แรงบิด (เบาหนัก/สูงสุด) : 14/30 นิวตันเมตร

## ขั้นตอนที่ 2:

แสกน QR Code  
หรือเข้าเว็บไซต์  
<https://www.boschtoolservice.com>



## ขั้นตอนที่ 3:

ใส่รหัส Baretool  
เพื่อค้นหาอะไหล่  
ของเครื่องมือที่ต้องการ

🔍 ป้อนหมายเลขประเภทเครื่องมือ ชื่อเครื่องมือ หรือหมายเลขอะไหล่

Search

การค้นหาล่าสุด >

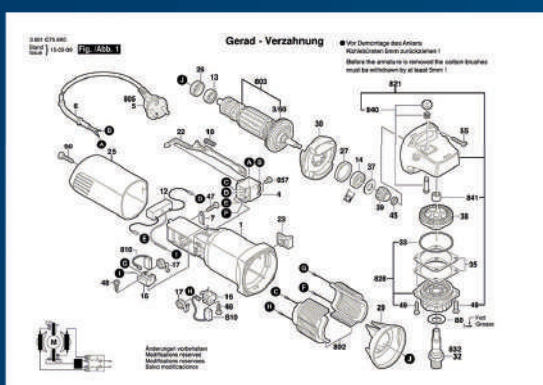

## ขั้นตอนที่ 4:

สามารถเลือกรหัสอะไหล่ที่ต้องการ  
และติดต่อตัวแทนจำหน่าย  
หรือศูนย์บริการบ๊อช  
เพื่อทำการสั่งซื้อ

## รายการอะไหล่แนะนำ

เครื่องมือไร้สาย Brushless 12V-18V	รหัสสินค้า	รุ่น	ราคาปลีก ไม่รวม VAT	คอลีย์	ราคาปลีก ไม่รวม VAT	สวิตช์	ราคาปลีก ไม่รวม VAT
GSR 12V-30 (Brushless)	3601JG9080	1600A01C9M	381.00	1619P14586	333.00	160720037K	174.00
GSB 12V-30 (Brushless)	3601JG9180	1600A01C9M	381.00	1619P14586	333.00	160720037K	174.00
GSR 185-LI (Brushless)	3601JK3080	1607000EC2	356.00	1619P15696	330.00	2607202513	572.00
GSR 18 V-50 (Brushless)	3601JH5000	1607000DM8	427.00	1600A016YW	433.00	1607000E18	217.00
GSR 18V-90 (Brushless) - New	3601JK6080	1600A029PG	882.00	1600A01W0T	1,329.00	2607202904	406.00
GSB 185-LI (Brushless)	3601JK3180	1607000EC2	356.00	1619P15696	330.00	2607202513	572.00
GSB 18 V-50 (Brushless)	3601JH5100	1607000DM8	427.00	1600A016YW	433.00	1607000E18	217.00
GSB 18V-90 (Brushless) - New	3601JK6180	1600A029PG	882.00	1600A01W0T	1,329.00	2607202904	406.00
GDX 18V-200 (Brushless)	3601JJ2280	1619P14405	551.00	1619P15347	637.00	2607202501	237.00
GDS 18V-400 (Brushless)	3601JK0080	1600A01RX5	700.00	1619P15409	660.00	2607202509	550.00
GBH 180-LI (Brushless)	3611J111K0	1619P15328	736.00	1619P15329	613.00	1600A020T1	1,502.00

ผลิตภัณฑ์ บล็อกขับเคลื่อน ไร้สาย Brushless 18V	รหัสสินค้า	มอเตอร์	ราคาปลีก ไม่รวม VAT	สวิตช์	ราคาปลีก ไม่รวม VAT	แผงอิเล็กทรอนิกส์	ราคาปลีก ไม่รวม VAT
GDS 18V-1000 H (Brushless)	3601JJ8380	160702267X	1,307.00	2607202501	237.00	16072335LG	2,045.00
GDS 18V-1050 H (Brushless)	3601JJ8580	160702267X	1,307.00	2607202501	237.00	16072335LG	2,045.00

เครื่องมือเจียร Brushless 18V	รหัสสินค้า	มอเตอร์	ราคาปลีก ไม่รวม VAT	รุ่น	ราคาปลีก ไม่รวม VAT	คอลีย์	ราคาปลีก ไม่รวม VAT
GWS 180-LI (Brushless)	3601JH90K0			1600A01A6S	977.00	1600A01A6N	637.00
GWS 18V-10 (Brushless)	3601JJ40K0	1607000CA4	2,079.00				

เครื่องมือไร้สาย 12V-18V	รหัสสินค้า	มอเตอร์	ราคาปลีก ไม่รวม VAT	ชุดเฟือง	ราคาปลีก ไม่รวม VAT	สวิตช์	ราคาปลีก ไม่รวม VAT
GSR 120-LI (Old)	3601JF70K0	1607000C5K	257.00	1600A00F8P	428.00	2609125169	596.00
GSR 120 LI (Gen3)	3601JG8080	1607000D7K	300.00	1600A012MN	458.00	2607202520	466.00
GSB 120-LI (Old)	3601JF30L0	2609199428	383.00	2609199397	919.00	2609125169	596.00
GSB 120 LI (Gen3)	3601JG8180	1607000D7K	300.00	1600A012MP	486.00	2607202520	466.00
GSR 180-LI	3601JF81K0	160702266N	667.00	1600A00P8Z	796.00	2607202330	667.00
GSB 180-LI	3601JF83K0	160702266N	667.00	1600A00P90	1,093.00	2607202330	667.00

ผลิตภัณฑ์ ขั้ววง กระแทก ไร้สาย Li-ion 12 - 18 V	รหัสสินค้า	มอเตอร์	ราคาปลีก ไม่รวม VAT	รุ่น	ราคาปลีก ไม่รวม VAT	คอลีย์	ราคาปลีก ไม่รวม VAT
GDR 120-LI (Gen3)	3601JF00L1	1600A026X6	360.00				
GDR 180-LI	3601JG51L1	160702267M	1,490.00	1600A015UW	710.00	1600A003V5	446.00
GDS 250-LI	3601JG61K0	2609120731	1,440.00	1600A012PA	658.00	1600A000E0	507.00

เครื่องมือเจียร	รหัสสินค้า	รุ่น	ราคาปลีก ไม่รวม VAT	คอลีย์	ราคาปลีก ไม่รวม VAT	สวิตช์	ราคาปลีก ไม่รวม VAT
GWS 060	3601C756K0	1619P01844	240.00	1604220328	254.00	1607200179	75.00
GWS 7-100	3601C880K0	1604010BK7	504.00	1619P07239	316.00	1607200179	75.00
GWS 750-100	3601C940K0	1619P08234	424.00	1619P08334	292.00	160720031V	73.00
GWS 900-100	3601C960K0	1619P10952	418.00	1619P10953	365.00	160720031Y	79.00
GWS 900-100 S	3601C961K0	1619P10952	418.00	1619P10953	365.00	160720031S	96.00

สว่านโรตารี	รหัสสินค้า	รุ่น	ราคาปลีก ไม่รวม VAT	คอลีย์	ราคาปลีก ไม่รวม VAT	สวิตช์	ราคาปลีก ไม่รวม VAT
GBH 220 (New)	3611BA60K0	1619P16276	656.00	1616B10269	328.00	1607200372	277.00
GBH 2-24 DRE	3611B721K0	1619P13450	854.00	1619P11998	427.00	160720032D	306.00
GBH 2-24 DFR	3611B730K0	1619P13450	854.00	1619P11998	427.00	160720032D	306.00
GBH 2-26 DE	0611253604	1619P00349	769.00	1619P02428	538.00	16170006D4	308.00
GBH 2-26 DFR	0611254703	1614010709	980.00	1614220117	486.00	16170006D4	308.00
GBH 2-28 DFV	3611B672K3	1619P12114	851.00	1619P11938	292.00	1617200532	383.00
GBH 3-28 DFR	3611B4A0K0	16170006AT	1,835.00	1614220117	486.00	1617200127	514.00
GBH 4-32 DFR	3611C321K5	1614010252	1,656.00	1619P08340	876.00	1617200127	514.00
GSH 500 (Gen2)	3611C386K0	1619P15112	1,763.00	1619P14777	678.00	1619P09019	250.00
GSH 11 E (Gen2)	3611C168K0	1614011072	3,679.00	160422052J	1,577.00	1617200048	342.00

แผงอิเล็กทรอนิกส์	ราคาปลีก ไม่รวม VAT	ชุดเฟือง	ราคาปลีก ไม่รวม VAT	หัวจับดอก	ราคาปลีก ไม่รวม VAT
16072335EZ	612.00	1600A012MN	458.00	1600A029ML	364.00
16072335EZ	612.00	1600A012MP	486.00	1600A029MM	369.00
		1600A01ZT8	550.00	1600A027W8	429.00
16072335FX	710.00	1600A0160R	794.00	1600A027W8	429.00
16072335JS	2,000.00	1600A025H6	704.00	1600A0122S	725.00
		1600A01ZT9	550.00	1600A027W8	429.00
16072335FX	710.00	1600A0160S	1,029.00	1600A027W8	429.00
16072335JS	2,000.00	1600A0124V	1,055.00	1600A0122S	725.00
16072335LH	1,210.00	1600A01PG4	1,210.00		
1600A023VS	1,650.00	1600A01PN1	1,112.00		

ชุดเฟือง	ราคาปลีก ไม่รวม VAT
1600A01RJ3	2,473.00
1600A01RJ5	2,222.00

สวิตช์	ราคาปลีก ไม่รวม VAT	แผงอิเล็กทรอนิกส์	ราคาปลีก ไม่รวม VAT	ชุดเฟือง	ราคาปลีก ไม่รวม VAT
1600A01NC3	1,422.00			1619P16240	210.00
2607202328	222.00	1619P15493	2,225.00	1607000CA8	352.00

แปรงถ่าน	ราคาปลีก ไม่รวม VAT	หัวจับดอก	ราคาปลีก ไม่รวม VAT
		1600A0103S	263.00
		1600A0103S	263.00
		2609111312	269.00
		2609111312	269.00
1607000CZ1	82.00	2609112190	294.00
1607000CZ1	82.00	2609112190	294.00

แปรงถ่าน	ราคาปลีก ไม่รวม VAT	สวิตช์	ราคาปลีก ไม่รวม VAT	ชุดเฟือง	ราคาปลีก ไม่รวม VAT
		2607202312	479.00	1600A024GR	956.00
160701418R	121.00	2607202399	1,284.00	2609199999	1,551.00
1604321174	177.00	2609199892	1,492.00	2609199838	1,760.00

แปรงถ่าน	ราคาปลีก ไม่รวม VAT	เฟืองเล็ก	ราคาปลีก ไม่รวม VAT	เฟืองใหญ่	ราคาปลีก ไม่รวม VAT	ชุดเฟือง	ราคาปลีก ไม่รวม VAT
1619P07571	67.00	2609110149	92.00	2609110150	175.00		
1619P02870	93.00	1619P02825	84.00	1619P02823	117.00		
1619P11715	90.00	1619P02825	84.00	1619P02823	117.00		
1619P11715	90.00					1619P16293	242.00
1619P11715	90.00					1619P14111	264.00

แปรงถ่าน	ราคาปลีก ไม่รวม VAT	หัวจับดอก	ราคาปลีก ไม่รวม VAT
1617000525	69.00	1619P16280	514.00
1617000525	69.00	1619P13452	868.00
1617000525	69.00	1617000876	1,282.00
1617000525	69.00	1617000564	754.00
1617000525	69.00	1617000876	1,282.00
1617000525	69.00	16170006BV	1,457.00
1617000525	69.00	16170006BV	1,457.00
1614321079	190.00	1615806230	3,165.00
1617014138	176.00	1619P14923	968.00
1617014126	158.00	1619P13964	1,142.00

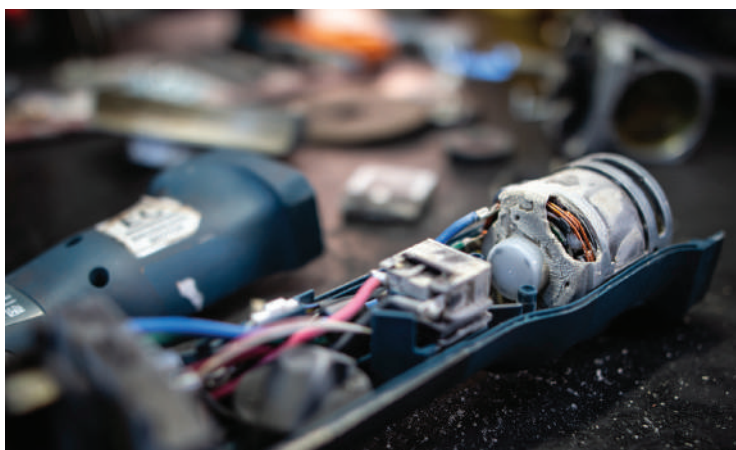

เครื่องมือโรยสาย 12V

ส่วนกระแทก	รหัสสินค้า	รุ่น	ราคาปลีก ไม่รวม VAT	คอลีย์	ราคาปลีก ไม่รวม VAT	สวิทช์	ราคาปลีก ไม่รวม VAT
GSB 10 RE	3601B161K1	2609120232	564.00	2604220718	338.00	2609160127	80.00
GSB 550	3601AA15K0	1619PA0697	405.00	1619PA0678	289.00	1619PA0679	179.00
GSB 13 RE	3601B271K0	2609199667	493.00	2609120588	370.00	2607200623	153.00
GSB 16 RE	3601B281K0	2609199668	459.00	2604220689	540.00	1607200270	356.00

เครื่องมือโรยสาย 18V

ส่วนไฟฟ้า	รหัสสินค้า	รุ่น	ราคาปลีก ไม่รวม VAT	คอลีย์	ราคาปลีก ไม่รวม VAT	สวิทช์	ราคาปลีก ไม่รวม VAT
GBM 320	3601AA45K0	1619PA5010	327.00	1619PA4180	223.00	1619PA4597	196.00
GBM 350	3601AA95K0	1619P20267	428.00	1619P20093	229.00	2607200623	153.00
GBM 400	3601AC10K0	1619PB8917	310.00	1619PB8884	235.00	1619PB8886	169.00
GBM 6 RE	3601D725L0	2609120337	347.00	2609120279	413.00	2607200623	153.00
GBM 10 RE	3601D735K0	2609120338	354.00	2609120296	400.00	2607200623	153.00
GBM 13 RE	3601D775K0	2609120339	529.00	2604220718	338.00	2607200623	153.00

เครื่องมือไฟฟ้า

เลื่อยวงเดือน	รหัสสินค้า	รุ่น	ราคาปลีก ไม่รวม VAT	คอลีย์	ราคาปลีก ไม่รวม VAT	สวิทช์	ราคาปลีก ไม่รวม VAT
GKS 140	3601FB30K1	1604010B9J	718.00	1607000D17	470.00	1619PB3945	135.00
GKS 190	3601F230K0	1619P06345	830.00	1619P04474	645.00	1619P06206	179.00
GKS 7000	3601F760K0	1619P10062	635.00	1619P08314	561.00	1619P09971	179.00
GKS 235 (TURBO)	3601EA20K0	1619P10475	1,118.00	1619P08335	932.00	1607200286	211.00

เครื่องมือตัดกิ่ง

แท่นตัดดอก/แท่นตัดไฟเบอร์	รหัสสินค้า	รุ่น	ราคาปลีก ไม่รวม VAT	คอลีย์	ราคาปลีก ไม่รวม VAT	สวิทช์	ราคาปลีก ไม่รวม VAT
GCO 220	3601M373K0	1609B03639	1,165.00	1609B00135	781.00	1609B03606	211.00
GTS 254	3601M450K0	1619PB7256	1,272.00	160422058V	812.00	160720037L	382.00
GTS 10 XC	3601L30400	2610016833	3,565.00	2610016834	2,276.00	2610018210	1,307.00

อุปกรณ์เสริม

เครื่องมืออเนกประสงค์/เลื่อยอเนกประสงค์	รหัสสินค้า	รุ่น	ราคาปลีก ไม่รวม VAT	คอลีย์	ราคาปลีก ไม่รวม VAT	สวิทช์	ราคาปลีก ไม่รวม VAT
GSA 120	3601FB10K0	1604010B7E	820.00	160422053J	393.00	1607200358	574.00

รายการไฮไลท์

เลื่อยจิ๊กซอว์	รหัสสินค้า	รุ่น	ราคาปลีก ไม่รวม VAT	คอลีย์	ราคาปลีก ไม่รวม VAT	สวิทช์	ราคาปลีก ไม่รวม VAT
GST 90 BE (New)	3601E8F0K0	1619P09157	706.00	1619P09155	512.00	2607200669	341.00
GST 65	3601E091K0	1619P01957	445.00	1619P01960	329.00	2607200637	154.00
GST 65 E	3601E092K0	1619P01957	445.00	1619P01960	329.00	2607200660	314.00
GST 650	3601EA8000	1604010B9L	394.00	1619PB3115	316.00	160720035M	92.00
GST 700	3601BA70K0	1619P13749	445.00	1619P13750	350.00	2607200678	282.00
GST 80 PB (PROMO SET)	3601E8129E	2604010578	935.00	2604220447	532.00	2607200260	200.00
GST 80 PBE (PROMO SET)	3601E8159E	2604010578	935.00	2604220447	532.00	2607200260	200.00

เครื่องเป่าลมร้อน	รหัสสินค้า	มอเตอร์	ราคาปลีก ไม่รวม VAT	ไส้ความร้อน	ราคาปลีก ไม่รวม VAT	แผงอิเล็กทรอนิกส์	ราคาปลีก ไม่รวม VAT
GHG 18-60	3601BA61K0	1600A01N63	333.00	1600A01N69	1,097.00	1600A01N65	1,054.00
GHG 20-63 (Kits)	3601BA62K0	1600A01N64	669.00	1600A01N6C	1,290.00	1607000D0D	2,002.00

เครื่องเป่าลม	รหัสสินค้า	รุ่น	ราคาปลีก ไม่รวม VAT	คอลีย์	ราคาปลีก ไม่รวม VAT	สวิทช์	ราคาปลีก ไม่รวม VAT
GBL 620	3601J805K0	1604010BA6	457.00	160422056J	425.00	2607200637	154.00
GBL 82-270	3601J804K5	1604010B1E	817.00	1604220439	691.00	2607200637	154.00

เครื่องดูดฝุ่น	รหัสสินค้า	มอเตอร์	ราคาปลีก ไม่รวม VAT	สวิทช์	ราคาปลีก ไม่รวม VAT	แปรงถ่าน	ราคาปลีก ไม่รวม VAT
GAS 12-25 PL	3601J7C1K0	1619PB3212	1,615.00	1619PB3890	250.00		
GAS 15 PS	3601JE51K0	1619PA7310	2,118.00	1600A01ZM8	310.00	1619PA7345	158.00

แท่นชาร์จ ขนาด 12 V	รหัสสินค้า	มอเตอร์	ราคาปลีก ไม่รวม VAT
GAL 1210 CV (1 Amp)		1600A00HR1	592.00
GAL 12V-20 (2 Amp)		2607226187	630.00

แปร่งถ่าน	ราคาปลีก ไม่รวม VAT	หัวจับดอก	ราคาปลีก ไม่รวม VAT
2610391290	75.00	1608571079	257.00
1619PA1407	53.00	1619PA1689	309.00
2610391290	75.00	2609000990	184.00
2610391290	75.00	2608571076	204.00

แปร่งถ่าน	ราคาปลีก ไม่รวม VAT	หัวจับดอก	ราคาปลีก ไม่รวม VAT
1619PA4619	59.00	1619PA4607	185.00
1619P20086	46.00	1608571079	257.00
1619PB8919	46.00	1619PB8910	147.00
2610391290	75.00	2608571009	152.00
2610391290	75.00	1608571079	257.00
2610391290	75.00	1608571080	446.00

แปร่งถ่าน	ราคาปลีก ไม่รวม VAT	ชุดเฟือง	ราคาปลีก ไม่รวม VAT
1619PB4042	202.00	1619PB4036	368.00
1619P06346	161.00	1619P06392	367.00
1619P10063	105.00	1619P10066	418.00
1619P10476	106.00	1619P10221	334.00

แปร่งถ่าน	ราคาปลีก ไม่รวม VAT	ชุดเฟือง	ราคาปลีก ไม่รวม VAT
1607014171	193.00	1609B03640	509.00
1619PB6280	101.00	1600A022BL	320.00
2610018332	404.00	2610997208	888.00

แปร่งถ่าน	ราคาปลีก ไม่รวม VAT
1619P10063	105.00

แปร่งถ่าน	ราคาปลีก ไม่รวม VAT	ชุดเฟือง	ราคาปลีก ไม่รวม VAT
2604321925	172.00	1619P08889	379.00
2604321919	97.00	1619P09533	215.00
2604321904	116.00	1619P09533	215.00
1619PB3118	58.00	1600A014KW	130.00
1619P13476	72.00	1619P14043	215.00
2604320912	150.00	1619P02581	514.00
2604320912	150.00	1619P02581	514.00

ฝาครอบ	ราคาปลีก ไม่รวม VAT
1607000DOH	142.00
1607000DOH	142.00

แปร่งถ่าน	ราคาปลีก ไม่รวม VAT	แผงอิเล็กทรอนิกส์	ราคาปลีก ไม่รวม VAT
1604321129	154.00		
1604321129	154.00	1607233593	186.00

แผงอิเล็กทรอนิกส์	ราคาปลีก ไม่รวม VAT
1619PB3262	734.00
1600A01ZNO	565.00



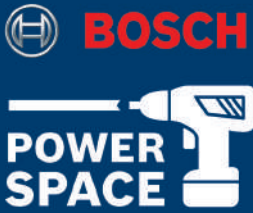

# สัมผัสประสบการณ์แห่งการช้อปปิ้งที่ครบครัน ได้ที่ **BOSCH Power Space** ทั่วประเทศ

- BoschProfessionalTH
- @BoschPTthailand
- BoschProfessionalTH
- <http://th.bosch-pt.com>

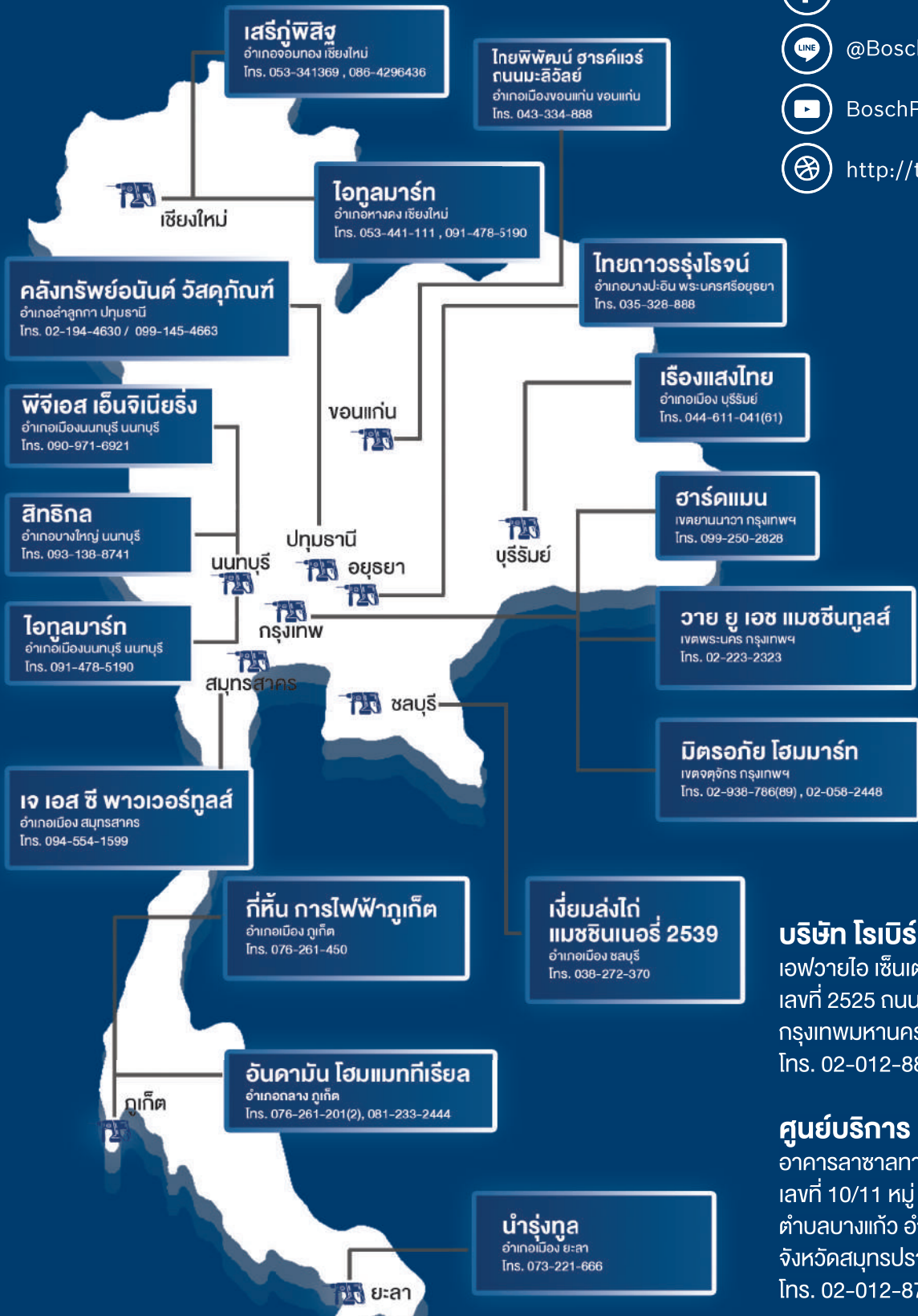

**บริษัท โรเบิร์ต บ็อบ จำกัด**  
 เอฟวายไอ เซ็นเตอร์ อาคาร 1 ชั้น 4  
 เลขที่ 2525 ถนนพระราม 4 แขวงคลองเตย  
 กรุงเทพมหานคร 10110  
 โทร. 02-012-8888

**ศูนย์บริการ**  
 อาคารสาขาทาวเวอร์ ชั้น G ห้องเลขที่ 2  
 เลขที่ 10/11 หมู่ 16 ถนนศรีนครินทร์  
 ตำบลบางแก้ว อำเภอบางพลี  
 จังหวัดสมุทรปราการ 10540  
 โทร. 02-012-8758-9

**HOTLINE.. สายด่วน**  
**1 800 888 123**